

I. DISPOSICIONS GENERALS

1. PRESIDÈNCIA I CONSELLERIES DE LA GENERALITAT VALENCIANA

Conselleria de Justícia i Administracions Públiques

DECRET 114/2005, de 17 de juny, del Consell de la Generalitat, regulador del sistema d'homogeneïtzació i homologació de la uniformitat de la Policia Local de la Comunitat Valenciana. [2005/7306]

La Llei 6/1999, de 19 d'abril, de la Generalitat, de Polícies Locals i de Coordinació de les Polícies Locals de la Comunitat Valenciana, en l'article 8.1.c), estableix com una de les funcions del Consell de la Generalitat en matèria de coordinació la de regulació de sistemes d'homogeneïtzació i homologació de la uniformitat, equips i mitjans tècnics d'actuació, defensa, automoció, comunicacions i la resta de recursos materials, així com en matèria d'estadística i administració.

L'article 39.b) de la Llei Orgànica 2/1986, de 13 de març, de Forces i Cossos de Seguretat, reconeix a les comunitats autònomes, dins de les seues funcions de coordinació, la d'establir o propiciar, segons els casos, l'homogeneïtzació dels diferents cossos de Policia Local en matèria de mitjans tècnics i d'uniformitat per a augmentar la seua eficàcia i col·laboració.

La regulació dels uniformes, insígnies i distintius facilitarà la identificació del Cos de la Policia Local per part dels ciutadans, i afavorirà, al mateix temps, la modernització i dignificació de la imatge dels cossos de Policia Local, i dels mateixos policies.

En desplegament d'aquestes competències autonòmiques, el Decret 153/1991, de 29 d'agost, del Consell de la Generalitat, va establir el sistema d'homogeneïtzació i homologació de la uniformitat de la Policia Local de la Comunitat Valenciana, la qual cosa va suposar la posada al dia dels criteris d'uniformitat de la Generalitat. No obstant, el temps transcorregut i els avanços, tant tecnològics com de concepció de les funcions que han de realitzar les policies locals, fan necessària una revisió que permeta una adequació dels uniformes i distintius de les policies.

En aquest sentit ha de tindre's en compte, a més, que l'article 22 de la Llei 6/1999, de 19 d'abril, de la Generalitat, de Polícies Locals i de Coordinació de les Polícies Locals de la Comunitat Valenciana estableix: "1. L'uniforme dels funcionaris dels cossos de Policia Local de la Comunitat Valenciana serà l'establert pel Decret del Consell de la Generalitat, amb un informe previ de la Comissió de Coordinació. 2. Tant les peces de l'uniforme com els signes externs i emblemes bàsics d'identificació com a Policia Local i, si és el cas, com a auxiliar de policia, seran iguals per a tots i es completaran amb el de la corporació de la seua procedència". D'acord amb allò que s'ha indicat en aquest precepte, procedeix establir una nova regulació de la uniformitat i dels signes distintius dels policies locals i auxiliars de la policia local per a procurar una millor adequació a allò que s'ha assenyalat en la normativa vigent.

Conseqüentment, fent ús de l'autorització concedida en la disposició final primera de l'esmentada Llei 6/1999, amb informe previ de la Comissió de Coordinació de Polícies Locals de la Comunitat Valenciana, a proposta del conseller de Justícia i Administracions Públiques, conforme amb el Consell Jurídic Consultiu de la Comunitat Valenciana i amb la deliberació prèvia del Consell de la Generalitat, en la reunió del dia 17 de juny de 2005,

DECRETE

Article 1. Àmbit d'aplicació

El present decret és d'aplicació a tots els membres dels cossos de la Policia Local de la Comunitat Valenciana i als auxiliars de Policia referits en l'article 2, paràgraf segon, de la Llei 6/1999, de 19 d'abril, de la Generalitat, de Polícies Locals i de Coordinació de les Polícies Locals.

I. DISPOSICIONES GENERALES

1. PRESIDENCIA Y CONSELLERIAS DE LA GENERALITAT VALENCIANA

Conselleria de Justicia y Administraciones Públicas

DECRETO 114/2005, de 17 de junio, del Consell de la Generalitat, regulador del sistema de homogeneización y homologación de la uniformidad de la Policia Local de la Comunidad Valenciana. [2005/7306]

La Ley 6/1999, de 19 de abril, de la Generalitat, de Polícias Locales y de Coordinación de las Polícias Locales de la Comunidad Valenciana, en su artículo 8.1.c), establece como una de las funciones del Consell de la Generalitat en materia de coordinación la de regulación de sistemas de homogeneización y homologación de la uniformidad, equipos y medios técnicos de actuación, defensa, automoción, comunicaciones y demás recursos materiales, así como en materia de estadística y administración.

El artículo 39.b) de la Ley Orgánica 2/1986, de 13 de marzo, de Fuerzas y Cuerpos de Seguridad, reconoce a las Comunidades Autónomas, dentro de sus funciones de coordinación, la de establecer o propiciar, según los casos, la homogeneización de los diferentes Cuerpos de Policia Local en materia de medios técnicos y de uniformidad para aumentar su eficacia y colaboración.

La regulación de los uniformes, insígnias y distintivos facilitarà la identificación del Cuerpo de la Policia Local por parte de los ciudadanos, favoreciendo, al mismo tiempo, la modernización y dignificación de la imagen de los Cuerpos de Policia Local, y de los propios policías.

En desarrollo de estas competencias autonómicas, el Decreto 153/1991, de 29 de agosto, del Consell de la Generalitat, estableció el sistema de homogeneización y homologación de la uniformidad de la Policia Local de la Comunidad Valenciana, lo que supuso la puesta al día de los criterios de uniformidad de la Generalitat. No obstante, el tiempo transcurrido y los avances, tanto tecnológicos como de concepción de las funciones que deben realizar las policías locales, hacen necesaria una revisión, que permita una adecuación de los uniformes y distintivos de las policías.

En este sentido debe tenerse en cuenta, además, que el artículo 22 de la Ley 6/1999, de 19 de abril, de la Generalitat, de Polícias Locales y de Coordinación de las Polícias Locales de la Comunidad Valenciana, establece: "1. El uniforme de los funcionarios de los Cuerpos de Policia Local de la Comunidad Valenciana será el establecido por Decreto del Consell de la Generalitat, previo informe de la Comisión de Coordinación. 2. Tanto las prendas del uniforme como los signos externos y emblemas básicos de identificación como Policia Local y, en su caso, como Auxiliar de Policia, serán iguales para todos y se completarán con el de la Corporación de su procedencia". De acuerdo con lo indicado en este precepto, procede establecer una nueva regulación de la uniformidad y de los signos distintivos de los Polícias Locales y Auxiliares de la Policia Local para procurar una mejor adecuación a lo señalado en la normativa vigente.

Consecuentemente, haciendo uso de la autorización concedida en la disposición final primera de la mencionada Ley 6/1999, con informe previo de la Comisión de Coordinación de Polícias Locales de la Comunidad Valenciana, a propuesta del conseller de Justicia y Administraciones Públicas, conforme con el Consejo Jurídico Consultivo de la Comunidad Valenciana y previa deliberación del Consell de la Generalitat, en la reunión del día 17 de junio de 2005,

DECRETO

Artículo 1. Ámbito de aplicación

El presente Decreto es de aplicación a todos los miembros de los Cuerpos de la Policia Local de la Comunidad Valenciana y a los Auxiliares de Policia referidos en el artículo 2, párrafo segundo, de la Ley 6/1999, de 19 de abril, de la Generalitat, de Polícias Locales y de Coordinación de las Polícias Locales de la Comunidad Valenciana.

Article 2. Marc normatiu

1. Els criteris d'homologació i homogeneïtzació, així com els distintius, els efectes de la uniformitat i les insígnies identificatives que es portaran en les distintes peces dels uniformes de les diferents escales i categories de la Policia Local i dels auxiliars de Policia de la Comunitat Valenciana seran els establits en els annexos d'aquest decret.

2. Únicament podran utilitzar-se les peces i els elements d'uniformitat, insígnies identificatives, distintius i característiques de disseny de vehicles descrits en els annexos d'aquest decret, i amb les mesures i característiques que s'hi s'estableixen.

3. No obstant això, la corporació municipal podrà autoritzar, prèvia comunicació a la conselleria competent en matèria local, distintius de destinació, antiguitat o servei, d'acord amb allò que estableix l'annex II. 5.G) del present decret.

Article 3. Canvis i millores en la uniformitat

1. El canvi d'uniformitat per raons del clima, i dels seus distintius indicatius de la destinació, antiguitat o servei, serà establert per la mateixa corporació.

El grosor del teixit de les peces es podrà adaptar a les necessitats pròpies de cada municipi en funció de la climatologia.

2. No obstant, quan com a conseqüència del desenvolupament tecnològic hi haja noves tècniques d'identificació corporativa que impliquen una millora per a la Policia Local, o quan per necessitats del servei, operativitat o estètica les corporacions estimen oportú incorporar o modificar alguna peça o element no inclòs expressament en aquesta norma, podran proposar la introducció de les millores en la uniformitat dels membres de les seues unitats.

La dita proposta serà estudiada pel Gabinet Tècnic de Coordinació de Polícies Locals, i a la vista d'aqueix estudi, la conselleria competent per raó de la matèria de seguretat pública dictarà una resolució sobre la modificació proposada.

3. El termini per a la notificació de l'esmentada Resolució serà de tres mesos, comptadors a partir de la data d'entrada al Registre de l'òrgan competent, per a la seua tramitació. En el cas d'incompliment d'aquest termini, la proposta corresponent s'entendrà estimada, de conformitat amb allò que estableix l'article 43.2 de la Llei de Règim Jurídic de les Administracions Públiques i del Procediment Administratiu Comú.

Article 4. Ús de l'uniforme

1. Tots els membres dels serveis de Policia Local estan obligats a fer ús de l'uniforme, que tan sols podrà ser utilitzat per al compliment del servei.

2. La prestació del servei sense l'uniforme reglamentari es realitzarà amb l'autorització prèvia de l'alcalde, en els termes previstos en la legislació vigent.

3. Les unitats o els agents que presten serveis nocturns, així com els d'unitats de motoristes i cavalleria, mitjançant un acord de l'Alcaldia, a proposta del cap del Cos de Policia Local, podran utilitzar indistintament la uniformitat ordinària, o la que s'estableix en l'apartat 4 de l'annex I.

4. Quan hi haja apartats en què la uniformitat siga opcional o es puguin utilitzar indistintament dos diferents, la corporació es pronunciarà sobre l'opció elegida, i s'haurà de respectar el criteri que els membres d'una mateixa patrulla o unitat vagen uniformats de la mateixa manera.

Article 5. Despeses d'uniformitat

1. Les despeses d'uniformitat dels serveis de Policia Local seran a compte de la respectiva entitat local.

2. Els Ajuntaments respectius hauran de dotar els membres del Cos de Policia Local, així com els auxiliars de Policia Local, amb la uniformitat bàsica, i quedarà a criteri de la corporació la dotació dels elements que no integren l'equip bàsic, que són aquells que s'assenyalen com a opcionals.

3. Quant als accessoris opcionals podran ser adquirits voluntàriament pels membres dels cossos de Policia Local de forma particular per a portar-los, sempre que s'ajusten als continguts d'aquest

Artículo 2. Marco normativo

1. Los criterios de homologación y homogeneización, así como los distintivos, los efectos de la uniformidad y las insignias identificativas que se llevarán en las distintas prendas de los uniformes de las diferentes escalas y categorías de la Policia Local y de los Auxiliares de Policia de la Comunidad Valenciana serán los establecidos en los anexos de este decreto.

2. Únicamente podrán utilizarse las prendas y elementos de uniformidad, insignias identificativas, distintivos y características de diseño de vehículos descritos en los anexos de este decreto, y con las medidas y características que en los mismos se establece.

3. No obstante, la Corporación municipal podrá autorizar, previa comunicación a la Conselleria competente en materia local, distintivos de destino, antigüedad o servicio, de acuerdo con lo que se establece en el anexo II. 5.G) del presente Decreto.

Artículo 3. Cambios y mejoras en la uniformidad

1. El cambio de uniformidad por razones del clima, y de sus distintivos indicativos del destino, antigüedad o servicio, será establecido por la propia Corporación.

El grosor del tejido de las prendas se podrá adaptar a las necesidades propias de cada municipio en función de la climatología.

2. No obstante, cuando como consecuencia del desarrollo tecnológico existan nuevas técnicas de identificación corporativa que impliquen una mejora para la Policia Local, o cuando por necesidades del servicio, operatividad o estética las Corporaciones estimen oportuno incorporar o modificar alguna prenda o elemento no recogido expresamente en esta norma, podrán proponer la introducción de las mejoras en la uniformidad de los miembros de sus unidades.

Dicha propuesta será estudiada por el Gabinete Técnico de Coordinación de Polícias Locales, y a la vista de ese estudio, la Conselleria competente por razón de la materia de seguridad pública dictará resolución sobre la modificación propuesta.

3. El plazo para la notificación de la mencionada resolución será de tres meses a partir de la fecha de entrada en el registro del órgano competente para su tramitación. En caso de incumplimiento de este plazo, la propuesta correspondiente se entenderá estimada, de conformidad con lo establecido por el artículo 43.2 de la Ley de Régimen Jurídico de las Administraciones Públicas y del Procedimiento Administrativo Común.

Artículo 4. Uso del uniforme

1. Todos los miembros de los servicios de Policia Local están obligados a hacer uso del uniforme, que tan sólo podrá ser utilizado para el cumplimiento del servicio.

2. La prestación del servicio sin el uniforme reglamentario se realizará previa autorización del Alcalde, en los términos previstos en la legislación vigente.

3. Las unidades o los agentes que presten servicios nocturnos, así como los de unidades de motoristas y caballería, mediante acuerdo de la Alcaldía, a propuesta del Jefe del Cuerpo de Policia Local, podrán utilizar indistintamente la uniformidad ordinaria, o la que se establece en el apartado 4 del anexo I.

4. Cuando existan apartados en los que la uniformidad sea opcional o se puedan utilizar indistintamente dos diferentes, la Corporación se pronunciará sobre la opción escogida, debiendo respetar el criterio de que los miembros de una misma patrulla o unidad vayan uniformados de igual manera.

Artículo 5. Gastos de uniformidad

1. Los gastos de uniformidad de los servicios de Policia Local serán de cuenta de la respectiva entidad local.

2. Los Ayuntamientos respectivos deberán dotar a los miembros del Cuerpo de Policia Local, así como a los Auxiliares de Policia Local, con la uniformidad básica, quedando a criterio de la Corporación la dotación de los elementos que no integren el equipo básico, que son aquellos que se señalan como opcionales.

3. En cuanto a los accesorios opcionales, podrán ser adquiridos voluntariamente por los miembros de los Cuerpos de Policia Local de forma particular para portarlos, siempre que se ajusten a los con-

decret, amb la sol·licitud prèvia escrita dirigida al cap del Cos i autorització d'aquest

Article 6. Utilització d'insígnies i condecoracions

1. A l'uniforme es portaran a les distintes peces i efectes de la uniformitat, les insígnies identificatives i reglamentàries incloses en l'annex II del present decret.

2. Queda prohibit, expressament, a tots els components dels cossos de Policia Local la utilització pública de l'uniforme, o de qualsevol peça d'aquest, fora de servei o acte autoritzat.

3. Excepcionalment, i amb motiu de cerimònies i actes protocol·laris, es podran lluir medalles o condecoracions concedides per la Generalitat, Administració de l'Estat o institució pública reconeguda, publicades en els seus respectius butlletins oficials, així com les reconegudes per les corporacions locals.

4. Els passadors de les dites condecoracions podran portar-se a l'uniforme diari.

Article 7. Distintius

Els distintius de les diferents categories o graus d'ocupació seran únicament els establits en l'annex III del present decret.

A aquests efectes, s'estableixen les escales i categories següents:

- Superior: intendent general i intendent principal.
- Tècnica: intendent i inspector.
- Bàsica oficial, agent i auxiliar.

Article 8. Prohibició d'ús per a altres activitats o propòsits

1. Amb caràcter general, tant l'uniforme reglamentari com els distintius, les insígnies i condecoracions descrits o mencionats en aquest decret només podran ser utilitzats en aquelles activitats i per a aquells usos establits en aquesta norma i en els que amb posterioritat la desenvolupen.

2. En particular, queda prohibit a totes les corporacions locals o organismes que en depenen, així com a qualsevol empresa pública o privada, que utilitzen la uniformitat o peces semblants a les fixades per a les policies locals, en altres activitats o propòsits diferents dels assenyalats en aquest decret.

Article 9. Uniformes de gala i gran gala

1. Els uniformes de gala i gran gala a peu i a cavall es mantindran d'acord amb la forma tradicional que estiga ja establida a l'Ajuntament respectiu, i s'utilitzaran conforme aquests disposen en els actes protocol·laris i de reunió, i s'utilitzarà la gran gala de forma excepcional.

2. En aquells municipis on no hi haja històricament uniformitat de gala de cavalleria i la corporació municipal decidisca incorporar-la, podrà fer-ho mitjançant un acord plenari de què s'informarà la conselleria competent en matèria de seguretat pública, i es farà una descripció detallada de l'uniforme complet, així com indicació raonada de la implantació de l'uniforme.

3. La dotació de la uniformitat de gala i gran gala es farà a criteri de la corporació municipal.

Article 10. Característiques dels vehicles policials

Els vehicles que utilitzen els membres dels cossos de la Policia Local, així com els dels auxiliars de Policia Local als municipis en què el cos de Policia Local no existisca i exercisquen totalment o parcialment les seues cometes, hauran de tindre, a partir de l'entrada en vigor d'aquest decret, les característiques assenyalades en l'annex IV.

DISPOSICIÓN ADICIONAL

Modificació del Decret 181/1998, de 3 de novembre, del Consell de la Generalitat, sobre homogeneïtzació de mitjans tècnics, acreditació i Registre de Polícies Locals de la Comunitat Valenciana

Es modifica l'apartat 2 de l'article 3 del Decret 181/1998, de 3 de novembre, del Consell de la Generalitat, sobre homogeneïtzació de mitjans tècnics, acreditació i registre de Polícies Locals de la Comunitat Valenciana, la redacció del qual passa a ser la següent:

tenidos de este decreto, previa solicitud escrita dirigida al Jefe del Cuerpo y autorización de éste.

Artículo 6. Utilización de insignias y condecoraciones

1. En el uniforme se llevarán en las distintas prendas y efectos de la uniformidad, las insignias identificativas y reglamentarias incluidas en el anexo II del presente Decreto.

2. Queda prohibido, expresamente, a todos los componentes de los Cuerpos de Policía Local la utilización pública del uniforme, o de cualquier prenda del mismo, fuera de servicio o acto autorizado.

3. Excepcionalmente, y con motivo de ceremonias y actos protocolarios, se podrán lucir medallas o condecoraciones concedidas por la Generalitat, Administración del Estado o institución pública reconocida, publicadas en sus respectivos boletines oficiales, así como las reconocidas por las Corporaciones Locales.

4. Los pasadores de dichas condecoraciones podrán portarse en el uniforme diario.

Artículo 7. Distintivos

Los distintivos de las diferentes categorías o grados de empleo serán únicamente los establecidos en el anexo III del presente Decreto.

A estos efectos, se establecen las escalas y categorías siguientes:

- Superior: Intendente General e Intendente Principal.
- Técnica: Intendente e Inspector.
- Básica: Oficial, Agente y Auxiliar.

Artículo 8. Prohibición de uso para otras actividades o propósitos

1. Con carácter general, tanto el uniforme reglamentario como los distintivos, las insignias y condecoraciones descrits o mencionados en este decreto sólo podrán ser utilizados en aquellas actividades y para aquellos usos establecidos en esta norma y en las que con posterioridad la desarrollen.

2. En particular, queda prohibido a todas las Corporaciones Locales u organismos de ellas dependientes, así como a cualquier empresa pública o privada, que utilicen la uniformidad o prendas similares a las fijadas para las policías locales, en otras actividades o propòsits diferents a los señalados en este decreto.

Artículo 9. Uniformes de gala y gran gala

1. Los uniformes de gala y gran gala a pie y a caballo se mantendrán de acuerdo con la forma tradicional que esté ya establecida en el Ayuntamiento respectivo, y se utilizarán conforme estos dispongan en los actos protocolarios y de reunión, utilizándose la gran gala de forma excepcional.

2. En aquellos municipios donde no exista históricamente uniformidad de gala de caballería y la Corporación municipal decida incorporarla, podrá hacerlo mediante acuerdo plenario, del que se dará cuenta a la Conselleria competente en materia de seguridad pública, haciendo una descripción detallada del uniforme completo, así como indicación razonada de la implantación del uniforme.

3. La dotación de la uniformidad de gala y gran gala se hará a criterio de la Corporación municipal.

Artículo 10. Características de los vehículos policiales

Los vehículos que utilicen los miembros de los Cuerpos de la Policia Local, así como los de los Auxiliares de Policia Local en los municipios en que el Cuerpo de Policia Local no exista y ejerzan total o parcialmente sus cometidos, deberán tener, a partir de la entrada en vigor de este decreto, las características señaladas en el anexo IV.

DISPOSICIÓN ADICIONAL

Modificació del Decret 181/1998, de 3 de novembre, del Consell de la Generalitat, sobre homogeneïtzació de mitjans tècnics, acreditació i Registre de Polícies Locals de la Comunitat Valenciana.

Se modifica el apartado 2 del artículo 3 del Decret 181/1998, de 3 de novembre, del Consell de la Generalitat, sobre homogeneïtzació de mitjans tècnics, acreditació i registre de Polícies Locals de la Comunitat Valenciana, cuya redacció passa a ser la siguiente:

“Les armes curtes proporcionades pels Ajuntaments a utilitzar pels membres dels cossos de Policia Local hauran de ser la pistola del calibre 9 mm parabellum, o el revòlver calibre 38 especial amb canó de 3 o 4 polzades. Opcionalment per a comandaments o determinat personal per les característiques del servei exercit, podrà ser de 2 polzades, amb l'autorització prèvia de la direcció del cos”.

DISPOSICIÓ TRANSITÒRIA

Les entitats locals adequaran la uniformitat dels seus serveis de Policia Local al que disposen aquest decret i les ordres que el desenvolupen en el termini màxim de dos anys, comptats a partir de l'entrada en vigor d'aquest decret.

DISPOSICIÓ DEROGATÒRIA

1. Queda derogat el Decret 153/1991, de 29 d'agost, del Consell de la Generalitat, pel qual es va establir el sistema d'homogeneïtzació i homologació de la uniformitat de la Policia Local de la Comunitat Valenciana.

2. Queden derogats els annexos II i III del Decret 181/1998, de 3 de novembre, del Consell de la Generalitat, sobre homogeneïtzació de mitjans tècnics, acreditació i registre de Polícies Locals de la Comunitat Valenciana.

3. Queden derogades l'Orde de 18 de setembre de 1991, de la Conselleria d'Administració Pública, per la qual es desenvolupa el Decret 153/1991, del Consell de la Generalitat, pel qual, alhora, es concreten i especifiquen els elements d'identificació i uniformitat de la Policia Local de la Comunitat Valenciana, i l'Orde de 23 de febrer de 1998, de la Conselleria de Presidència, que la modifica.

Així mateix, queda derogada tota la normativa, d'igual o inferior rang, en aquells preceptes que contravenen els continguts del present decret.

DISPOSICIONS FINALS

Primera

S'autoritza el conseller de Justícia i Administracions Públiques per a dictar totes aquelles disposicions que calguen per al desenvolupament del present decret i per a la modificació de la descripció de les peces de l'uniforme de l'annex I i dels annexos II, III i IV.

Segona

Aquest decret entrarà en vigor l'endemà de la seua publicació en el *Diari Oficial de la Generalitat Valenciana*.

València, 17 de juny de 2005

El president de la Generalitat Valenciana,
FRANCISCO CAMPS ORTIZ

El conseller de Justícia i Administracions Públiques,
MIGUEL PERALTA VINES

ANNEX I

UNIFORMITAT BÀSICA DE LES UNITATS POLICIALES UNIFORMITAT D'ESTIU

- PATRULLES:
 - Gorra copy (1-M)
 - Polo de mànega curta (1-D)
 - Pantaló d'estiu (1-H)
 - Cinturó (1-J)
 - Sabates (1-K)
 - Calcetins (1-O)

“Las armas cortas proporcionadas por los Ayuntamientos a utilizar por los miembros de los Cuerpos de Policia Local deberán ser la pistola del calibre 9 mm. Parabellum, o el revòlver calibre 38 especial con cañón de 3 o 4 pulgadas. Opcionalmente para mandos o determinado personal por las características del servicio desempeñado podrá ser de 2 pulgadas, previa autorización de la Jefatura del Cuerpo”.

DISPOSICIÓN TRANSITORIA

Las Entidades Locales adecuarán la uniformidad de sus servicios de Policia Local a lo dispuesto en este decreto y Órdenes que lo desarrollen en el término máximo de dos años, contados a partir de la entrada en vigor de este decreto.

DISPOSICIÓN DEROGATORIA

1. Queda derogado el Decreto 153/1991, de 29 de agosto, del Consell de la Generalitat, por el que se estableció el sistema de homogeneización y homologación de la uniformidad de la Policia Local de la Comunidad Valenciana.

2. Quedan derogados los anexos II y III del Decreto 181/1998, de 3 de noviembre, del Consell de la Generalitat, sobre homogeneización de medios técnicos, acreditación y Registro de Polícias Locales de la Comunidad Valenciana.

3. Quedan derogadas la Orden de 18 de septiembre de 1991, de la Conselleria de Administración Pública, por la que se desarrolló el Decreto 153/1991, del Consell de la Generalitat, por el que a su vez se concreten y especifican los elementos de identificación y uniformidad de la Policia Local de la Comunidad Valenciana, y la Orden de 23 de febrero de 1998, de la Conselleria de Presidencia, que la modifica.

Asimismo, queda derogada toda la normativa, de igual o inferior rango, en aquellos preceptos que contravengan los contenidos del presente Decreto.

DISPOSICIONES FINALES

Primera

Se autoriza al conseller de Justicia y Administraciones Públicas para dictar cuantas disposiciones sean necesarias para el desarrollo del presente Decreto y para la modificación de la descripción de las prendas del uniforme del anexo I y de los anexos II, III y IV.

Segunda

Este decreto entrará en vigor el día siguiente al de su publicación en el *Diari Oficial de la Generalitat Valenciana*.

Valencia, 17 de junio de 2005

El presidente de la Generalitat Valenciana,
FRANCISCO CAMPS ORTIZ

El conseller de Justicia y Administraciones Públicas,
MIGUEL PERALTA VINES

ANEXO I

UNIFORMIDAD BASICA DE LAS UNIDADES POLICIALES UNIFORMIDAD DE VERANO

- PATRULLAS:
 - Gorra copy (1-M)
 - Polo de manga corta (1-D)
 - Pantalón de verano (1-H)
 - Cinturón (1-J)
 - Zapatos (1-K)
 - Calcetines (1-O)

- MOTORISTES DE CIUTAT:

- Gorra copy (1-M)
- Casc (3-A)
- Polo de mànega curta (1-D)
- Pantaló motorista per a ciutat (3-C)
- Cinturó (1-J)
- Botes motorista ciutat (3-E)
- Calcetins (1-O)
- Guant motorista ciutat (3-F)

- UNITATS ESPECIALS I GRUP NOCTURN:

- Gorra copy (1-M)
- Casc amb visera per a moto tot terreny (Unitats motoritzades) (4-H) (4-I)
- Polo de mànega curta (1-D)
- Pantaló d'unitat especial (4-D)
- Cinturó (1-J)
- Botes unitat especial (4-G)
- Calcetins (1-O)

- UNITAT DE PLATGES:

- Gorra tipus copy (6-A)
- Polo de mànega curta (6-B)
- Pantaló curt (6-E)
- Cinturó (1-J)
- Calçat esportiu (6-F)
- Calçatí blanc (6-D)

- UNITAT DE CAVALLERIA:

- Gorra copy (1-M)
- Polo de mànega curta (1-D)
- Pantaló de cavalleria (5-A)
- Cinturó (1-J)
- Botes de muntar (5-B)
- Calcetins (1-O)

- PERSONAL D'OFICINES I GESTIÓ:

- Gorra copy (1-M)
- Polo de mànega curta (1-D)
- Pantaló d'estiu (1-H)
- Cinturó (1-J)
- Sabates (1-K)
- Calcetins (1-O)

- PERSONAL DE MANTENIMENT:

- Gorra copy (1-M)
- Granota de faena (9)
- Cinturó (1-J)
- Botes reforçades (9)
- Calcetins (1-O)

UNIFORMITAT D'ENTRETEMPS

- PATRULLES:

- Gorra copy (1-M)
- Polo de mànega llarga (1-E)
- Pantaló d'estiu (1-H)
- Cinturó (1-J)
- Sabates (1-K)
- Calcetins (1-O)

- MOTORISTES DE CIUTAT:

- Gorra copy (1-M)
- Casc (3-A)
- Polo de mànega llarga (1-E)
- Pantaló motorista per a ciutat (3-C)
- Cinturó (1-J)
- Botes motorista ciutat (3-E)
- Calcetins (1-O)
- Guant motorista ciutat (3-F)

- MOTORISTAS DE CIUDAD:

- Gorra copy (1-M)
- Casco (3-A)
- Polo de manga corta (1-D)
- Pantalón motorista para ciudad (3-C)
- Cinturón (1-J)
- Botas motorista ciudad (3-E)
- Calcetines (1-O)
- Guante motorista ciudad (3-F)

- UNIDADES ESPECIALES Y GRUPO NOCTURNO:

- Gorra copy (1-M)
- Casco con visera para moto todo terreno (Unidades motorizadas) (4-H) (4-I)
- Polo de manga corta (1-D)
- Pantalón de unidad especial (4-D)
- Cinturón (1-J)
- Botas unidad especial (4-G)
- Calcetines (1-O)

- UNIDAD DE PLAYAS:

- Gorra tipo copy (6-A)
- Polo de manga corta (6-B)
- Pantalón corto (6-E)
- Cinturón (1-J)
- Calzado deportivo (6-F)
- Calçatí blanco (6-D)

- UNIDAD DE CABALLERÍA:

- Gorra copy (1-M)
- Polo de manga corta (1-D)
- Pantalón de caballeria (5-A)
- Cinturón (1-J)
- Botas de montar (5-B)
- Calcetines (1-O)

- PERSONAL DE OFICINAS Y GESTIÓN:

- Gorra copy (1-M)
- Polo de manga corta (1-D)
- Pantalón de verano (1-H)
- Cinturón (1-J)
- Zapatos (1-K)
- Calcetines (1-O)

- PERSONAL DE MANTENIMIENTO:

- Gorra copy (1-M)
- Mono de faena (9)
- Cinturón (1-J)
- Botas reforzadas (9)
- Calcetines (1-O)

UNIFORMIDAD DE ENTRETIEMPO

- PATRULLAS:

- Gorra copy (1-M)
- Polo de manga larga (1-E)
- Pantalón de verano (1-H)
- Cinturón (1-J)
- Zapatos (1-K)
- Calcetines (1-O)

- MOTORISTAS DE CIUDAD:

- Gorra copy (1-M)
- Casco (3-A)
- Polo de manga larga (1-E)
- Pantalón motorista para ciudad (3-C)
- Cinturón (1-J)
- Botas motorista ciudad (3-E)
- Calcetines (1-O)
- Guante motorista ciudad (3-F)

- UNITATS ESPECIALS I GRUP NOCTURN:
 - Gorra copy (1-M)
 - Casc amb visera per a moto tot terreny (Unitats motoritzades) (4-H) (4-I)
 - Polo de mànega llarga (1-E)
 - Pantaló d'unitat especial (4-D)
 - Cinturó (1-J)
 - Botes unitat especial (4-G)
 - Calcetins (1-O)
- UNITAT DE CAVALLERIA:
 - Gorra copy (1-M)
 - Polo de mànega llarga (1-E)
 - Pantaló de cavalleria (5-A)
 - Cinturó (1-J)
 - Botes de muntar (5-B)
 - Calcetins (1-O)
- PERSONAL D'OFICINES I GESTIÓ:
 - Gorra copy (1-M)
 - Polo de mànega llarga (1-E)
 - Pantaló d'estiu (1-H)
 - Cinturó (1-J)
 - Sabates (1-K)
 - Calcetins (1-O)
- PERSONAL DE MANTENIMENT:
 - Gorra copy (1-M)
 - Granota de faena (9)
 - Cinturó (1-J)
 - Botes reforçades (9)
 - Calcetins (1-O)
- UNIFORMITAT D'HIVERN
- PATRULLES:
 - Gorra de plat (1-A)
 - Suèter polar (1-B)
 - Camisa de mànega llarga (1-C)
 - Corbata (1-NN)
 - Camiseta (interior opcional) (1-F)
 - Anorac i/o caçadora (peça d'abric) (1-N) (1-B bis)
 - Pantaló d'hivern (1-G)
 - Cinturó (1-J)
 - Sabates (1-K)
 - Calcetins (1-O)
- MOTORISTES DE CIUTAT:
 - Gorra copy (1-M)
 - Casc (3-A)
 - Suèter polar (1-B)
 - Suèter fi coll de cigne (3-B)
 - Camiseta (interior opcional) (1-F)
 - Anorac i/o caçadora (peça d'abric) (1-N) (1-B bis)
 - Pantaló motorista per a ciutat (3-C)
 - Cinturó (1-J)
 - Botes motorista ciutat (3-E)
 - Calcetins (1-O)
 - Guant motorista ciutat (3-F)
- UNITATS ESPECIALS I GRUP NOCTURN:
 - Gorra copy (1-M)
 - Casc amb visera per a moto tot terreny (Unitats motoritzades) (4-H) (4-I)
 - Suèter polar (1-B)
 - Suèter fi coll de cigne (4-B)
 - Camiseta (interior opcional) (4-C)
 - Anorac i/o caçadora (peça d'abric) (1-N) (1-B bis)
 - Pantaló d'unitat especial (4-D)
 - Cinturó (1-J)
 - Botes unitat especial (4-G)
 - Calcetins (1-O)

- UNIDADES ESPECIALES Y GRUPO NOCTURNO:
 - Gorra copy (1-M)
 - Casco con visera para moto todo terreno (Unidades motorizadas) (4-H) (4-I)
 - Polo de manga larga (1-E)
 - Pantalón de unidad especial (4-D)
 - Cinturón (1-J)
 - Botas unidad especial (4-G)
 - Calcetines (1-O)
- UNIDAD DE CABALLERÍA:
 - Gorra copy (1-M)
 - Polo de manga larga (1-E)
 - Pantalón de caballería (5-A)
 - Cinturón (1-J)
 - Botas de montar (5-B)
 - Calcetines (1-O)
- PERSONAL DE OFICINAS Y GESTIÓN:
 - Gorra copy (1-M)
 - Polo de manga larga (1-E)
 - Pantalón de verano (1-H)
 - Cinturón (1-J)
 - Zapatos (1-K)
 - Calcetines (1-O)
- PERSONAL DE MANTENIMIENTO:
 - Gorra copy (1-M)
 - Mono de faena (9)
 - Cinturón (1-J)
 - Botas reforzadas (9)
 - Calcetines (1-O)
- UNIFORMIDAD DE INVIERNO
- PATRULLAS:
 - Gorra de plato (1-A)
 - Suéter polar (1-B)
 - Camisa de manga larga (1-C)
 - Corbata (1-Ñ)
 - Camiseta (interior opcional) (1-F)
 - Anorak y/o Cazadora (prenda de abrigo) (1-N) (1-B bis)
 - Pantalón de invierno (1-G)
 - Cinturón (1-J)
 - Zapatos (1-K)
 - Calcetines (1-O)
- MOTORISTAS DE CIUDAD:
 - Gorra copy (1-M)
 - Casco (3-A)
 - Suéter polar (1-B)
 - Suéter fino cuello de cisne (3-B)
 - Camiseta (interior opcional) (1-F)
 - Anorak y/o Cazadora (prenda de abrigo) (1-N) (1-B bis)
 - Pantalón motorista para ciudad (3-C)
 - Cinturón (1-J)
 - Botas motorista ciudad (3-E)
 - Calcetines (1-O)
 - Guante motorista ciudad (3-F)
- UNIDADES ESPECIALES Y GRUPO NOCTURNO:
 - Gorra copy (1-M)
 - Casco con visera para moto todo terreno (Unidades motorizadas) (4-H) (4-I)
 - Suéter polar (1-B)
 - Suéter fino cuello de cisne (4-B)
 - Camiseta (interior opcional) (4-C)
 - Anorak y/o Cazadora (prenda de abrigo) (1-N) (1-B bis)
 - Pantalón de unidad especial (4-D)
 - Cinturón (1-J)
 - Botas unidad especial (4-G)
 - Calcetines (1-O)

- UNITAT DE CAVALLERIA:
 - Gorra copy (1-M)
 - Suèter polar (1-B)
 - Suèter fi coll de cisne (4-B)
 - Camiseta (interior opcional) (4-C)
 - Anorac i/o caçadora (peça d'abric) (1-N) (1-B bis)
 - Pantaló de cavalleria (5-A)
 - Cinturó (1-J)
 - Botes de muntar (5-B)
 - Calcetins (1-O)

- PERSONAL D'OFICINES I GESTIÓ:
 - Gorra de plat (1-A)
 - Suèter polar (1-B)
 - Camisa de mànega llarga (1-C)
 - Corbata (1-NN)
 - Camiseta (interior opcional) (1-F)
 - Anorac i/o caçadora (peça d'abric) (1-N) (1-B bis)
 - Pantaló d'hivern (1-G)
 - Cinturó (1-J)
 - Sabates (1-K)
 - Calcetins (1-O)

- PERSONAL DE MANTENIMENT:
 - Gorra copy (1-M)
 - Granota de faena (9)
 - Anorac (peça d'abric) (1-N)
 - Cinturó (1-J)
 - Botes reforçades (9)
 - Calcetins (1-O)
- ACCESSORIS

- PER A TOTES LES UNITATS:
 - Xiulet (2-A)
 - Defensa (2-C)
 - Funda o anella defensa (2-D) i (2-E)
 - Grillons (2-H)
 - Funda grillons (2-I)
 - Funda arma (2-K)
 - Enganxall emissora (2-L)
 - Passacorbatos (2-S)

PECES DE PLUJA

- PER A TOTES LES UNITATS:
 - Jaqueta i pantaló (1-U)
 - Botes d'aigua (1-V)
 - Funda de gorra (per a gorra de plat) (1-X)

DESCRIPCIÓ DE LES PECES D'UNIFORMITAT:

1. Uniforme ordinari (tant masculí, com femení)

A) Gorra de plat: per a l'uniforme d'hivern d'algunes unitats. De color blau nit. Galtera de color negre per a agents i daurada per a oficial, escala tècnica i superior. Aquesta galtera serà de cinta o de tela i anirà fixada als seus extrems per sengles botons de color daurat de 15 mm de diàmetre per a totes les escales. Comptarà amb una banda inferior perimetral composta per tres files de quadres reflectors alternats, tipus escaquer, excepte per a l'escala tècnica i superior.

B) Suèter polar: de color blau nit, amb canesú superposat en polièster groc d'alta visibilitat i impermeable de mig pit cap amunt i a l'esquena. Elaborat amb teixit resistent al fred i al vent. Reforçat a un costat i a l'altre de cada muscle. Les mànegues reforçades amb colzera. Portarà un butxaca del mateix teixit a la mànega esquerra en forma de portaploma, realitzat per dues peces rectangulars superposades i amb un repunt central per a formar els departaments. El coll alt amb cremallera de 25 cm a l'esquena sobre el fons groc la llegenda «POLICIA LOCAL» en lletres soltes i en material reflector i termofixat, i «POLICIA LOCAL» a la part esquerra del pit en el mateix

- UNIDAD DE CABALLERÍA:
 - Gorra copy (1-M)
 - Suéter polar (1-B)
 - Suéter fino cuello de cisne (4-B)
 - Camiseta (interior opcional) (4-C)
 - Anorak y/o Cazadora (prenda de abrigo) (1-N) (1-B bis)
 - Pantalón de caballería (5-A)
 - Cinturón (1-J)
 - Botas de montar (5-B)
 - Calcetines (1-O)

- PERSONAL DE OFICINAS Y GESTIÓN:
 - Gorra de plato (1-A)
 - Suéter polar (1-B)
 - Camisa de manga larga (1-C)
 - Corbata (1-Ñ)
 - Camiseta (interior opcional) (1-F)
 - Anorak y/o Cazadora (prenda de abrigo) (1-N) (1-B bis)
 - Pantalón de invierno (1-G)
 - Cinturón (1-J)
 - Zapatos (1-K)
 - Calcetines (1-O)

- PERSONAL DE MANTENIMIENTO:
 - Gorra copy (1-M)
 - Mono de faena (9)
 - Anorak (prenda de abrigo) (1-N)
 - Cinturón (1-J)
 - Botas reforzadas (9)
 - Calcetines (1-O)
- ACCESORIOS

- PARA TODAS LAS UNIDADES:
 - Silbato (2-A)
 - Defensa (2-C)
 - Funda o anilla defensa (2-D) y (2-E)
 - Grilletes (2-H)
 - Funda grilletes (2-I)
 - Funda arma (2-K)
 - Enganche emisora (2-L)
 - Pasacorbatas (2-S)

PRENDAS DE LLUVIA

- PARA TODAS LAS UNIDADES:
 - Chaqueta y pantalón (1-U)
 - Botas de agua (1-V)
 - Funda de gorra (para gorra de plato) (1-X)

DESCRIPCIÓN DE LAS PRENDAS DE UNIFORMIDAD:

1. Uniforme ordinario (tanto masculino, como femenino)

A) Gorra de plato: para el uniforme de invierno de algunas unidades. De color azul noche. Barboquejo de color negro para Agentes y dorado para Oficial, escala Técnica y Superior. Dicho barboquejo será de cinta o de tela e irá fijado en sus extremos por sendos botones de color dorado de 15 mm. de diámetro para todas las escalas. Constará con una banda inferior perimetral compuesta por tres filas de cuadros reflectantes alternados, tipo damero, excepto para la Escala Técnica y Superior.

B) Suéter "Polar": de color azul noche, con canesú superpuesto en poliéster amarillo de alta visibilidad e impermeable de medio pecho hacia arriba y en espalda. Elaborado con tejido resistente al frío y al viento. Reforzado a ambos lados de cada hombro. Las mangas reforzadas con codera. Llevará un bolsillo del mismo tejido en la manga izquierda en forma de portaplumas, realizado por dos piezas rectangulares superpuestas y con un pespunte central para formar los departamentos. El cuello alto con cremallera de 25 cm.. En la espalda sobre el fondo amarillo la leyenda «POLICIA LOCAL» en letras sueltas y en material reflectante y termofijado, y «POLICIA LOCAL» en la parte izquierda del pecho en el

material. Amb xarretes portagalons i galoneres semirígides en ambdós muscles de color blau nit. Va per fora del pantaló. Portarà a més una banda reflectora de 37 mm d'ample tipus escaquer, rodejant tota la peça entre la separació de colors. Velcro per a posar els distintius a la part dreta del pit i al braç davall del muscle esquerre (i dret, en el cas que s'usen distintius d'especialitats). En compte dels velcros es podran posar emblemes termosoldats. Dispositiu per a subjectar el micròfon de l'emissora a la part esquerra del pit a 5 cm per davall de la jaqueta (opcional).

Excepcionalment, quan les necessitats del servei així ho aconsellen, la Direcció del Cos de la Policia Local podrà autoritzar l'ús d'aquesta peça en color blau nit en la seua totalitat.

B.bis) Caçadora: curta, combinada de color blau nit i groc. Amb canesú superposat en polièster groc d'alta visibilitat de mig pit cap amunt i a l'esquena, que baixa per les mànegues sense arribar al colze. Al pit i mànegues, sobre la part que separe el color blau del groc, una cinta reflectora de 37 mm d'amplà termosoldada composta per dues files de quadres reflectors alternats, tipus escaquer, que rodeja tota la peça. Les solapes i les bandes d'ambdós costats sobre la cremallera seran de color blau nit. A l'esquena, sobre la part groga, la llegenda «Policia Local» en lletres soltes i en material reflector i termosoldat i «Policia Local», a la part esquerra del pit en el mateix material. La caçadora es tanca amb cremallera oculta sota solapa i porta cinc botons de tancament de pressió de color blau nit; botó metàl·lic automàtic a la part inferior d'aquesta. Amb xarretes portagalons de color blau nit en ambdós muscles tancades amb botó metàl·lic de pressió. Velcro per a posar els distintius a la part dreta del pit i al braç sota el muscle esquerre (i dret en el cas que s'usen distintius d'especialitats). En compte dels velcros es podran posar emblemes termosoldats. Dispositiu per a subjectar el micròfon de l'emissora a la part esquerra del pit per damunt de la butxaca (opcional). Als laterals, obertura amb figura trapezoïdal i tolin amb tapeta en la dita obertura, creuats amb passador elàstic acabat amb botó de tancament de pressió de color blau nit. Ha de portar-se sempre amb la cremallera cordada.

Excepcionalment, quan les necessitats del servei així ho aconsellen, la Direcció del Cos de la Policia Local podrà autoritzar l'ús d'aquesta peça en color blau nit en la seua totalitat.

C) Camisa de mànega llarga: de color blau celeste, coll tancat per botó de pasta blanca. Dues butxaques de plastó amb boca inclinades i plecs, costats i dues butxaques amb plecs als laterals del pit tancats amb tapa i botó de pasta. Esquena amb tapeta a la part posterior. Es confeccionarà amb repunt de 5 mm en parts inferiors de la bocamanga, de coll, a les vores lliures del coll, part inferior de la camisa i butxaques. Es durà amb corbata i suèter polar/caçadora.

C).bis) Camisa de mànega curta: per a direcció. De color blau celeste, amb coll obert i dos butxaques amb plecs, tapa i botó de pasta blanca, com a tancament, esquena amb tapeta, muscleres del mateix color. Mànegues curtes amb vora i repunt a 5 mm del cosit de la vora, així com a la resta dels extrems i part inferior de la camisa.

D) Polo de mànega curta: de color blau nit, excepte des de mig pit cap amunt, que portarà canesú groc d'alta visibilitat, amb coll de solapes de color blau nit obert fins a meitat de pit i tancat per botons. Porta dues xicotetes obertures en forma de pic a la junta de la costura de la part inferior d'ambdós laterals. Amb portaploma a la part esquerra del braç (opcional). Velcro per a posar els distintius a la part dreta del pit i al braç sota el muscle esquerre (i dret, en el cas que s'usen distintius d'especialitats) en compte dels velcros es podran posar emblemes termosoldats. Dispositiu per a subjectar el micròfon de l'emissora a la part esquerra del pit a 5 centímetres per davall de la xarretera (opcional). Amb xarretes portagalons en ambdós muscles. A l'esquena, sobre el fons groc, la llegenda Policia Local en material reflector, termosoldat i en lletres soltes i Policia Local a la part esquerra del pit en el mateix material. Comptarà amb una banda perimetral en la separació del groc i el blau composta per dues files de quadres reflectors alternats, tipus escaquer termosoldada i de 37 mm d'ample. Les solapes del coll portaran dues files de quadres alternats, tipus escaquer a un centímetre de la vora. Va per dins del pantaló.

mismo material. Con charreteras portagalones y galoneras semirígidas en ambos hombros de color azul noche. Va por fuera del pantalón. Llevará además una banda reflectante de 37 mm de ancho tipo damero, rodeando toda la prenda entre la separación de colores. Velcro para poner los distintivos en la parte derecha del pecho y en el brazo debajo del hombro izquierdo (y derecho en caso de que se usen distintivos de especialidades). En lugar de los velcros se podrán poner emblemas termosoldados. Dispositivo para sujetar el micrófono de la emisora en la parte izquierda del pecho a 5 cm por debajo de la chaqueta (opcional).

Excepcionalmente, cuando las necesidades del servicio así lo aconsejen, la Jefatura del Cuerpo de la Policia Local podrá autorizar el uso de esta prenda en color azul noche en su totalidad.

B.bis) Cazadora: corta, combinada de color azul noche y amarillo. Con canesú superpuesto en poliéster amarillo de alta visibilidad de medio pecho hacia arriba y en espalda, que baja por las mangas sin llegar al codo. En el pecho y mangas, sobre la parte que separe el color azul del amarillo una cinta reflectante de 37 mm. de ancho termosoldada compuesta por dos filas de cuadros reflectantes alternados, tipo damero rodeando toda la prenda. Las solapas y las bandas de ambos lados sobre la cremallera serán de color azul noche. En la espalda, sobre la parte amarilla la leyenda «POLICIA LOCAL» en letras sueltas y en material reflectante y termosoldado y «POLICIA LOCAL» en la parte izquierda del pecho en el mismo material. La cazadora se cierra con cremallera oculta bajo solapa y lleva cinco botones de cierre de presión de color azul noche; botón metálico automático en parte inferior de la misma. Con charreteras portagalones de color azul noche en ambos hombros cerradas con botón metálico de presión. Velcro para poner los distintivos en la parte derecha del pecho y en el brazo debajo del hombro izquierdo (y derecho en caso de que se usen distintivos de especialidades). En lugar de los velcros se podrán poner emblemas termosoldados. Dispositivo para sujetar el micrófono de la emisora en la parte izquierda del pecho por encima del bolsillo (opcional). En los laterales abertura con figura trapezoïdal y tolin con tapeta en dicha abertura, cruzados con pasador elástico terminado con botón de cierre de presión de color azul noche. Debe llevarse siempre con la cremallera abrochada.

Excepcionalmente, cuando las necesidades del servicio así lo aconsejen, la Jefatura del Cuerpo de la Policia Local podrá autorizar el uso de esta prenda en color azul noche en su totalidad.

C) Camisa de manga larga: de color azul celeste, cuello cerrado por botón de pasta blanca. Dos bolsillos de plastrón con boca inclinada y fuelles, lados y dos bolsillos con fuelles en los laterales del pecho cerrados con tapa y botón de pasta. Espalda con tapeta en la parte trasera. Se confeccionará con repunte de 5 mm. en partes inferiores de la bocamanga, de cuello, en los bordes libres del cuello, parte inferior de la camisa y bolsillos. Se llevará con corbata y suéter "polar"/cazadora.

C).bis) Camisa de manga corta: para Jefatura. De color azul celeste, con cuello abierto y dos bolsillos con fuelles, tapa y botón de pasta blanca, como cierre, espalda con tapeta, hombreras del mismo color. Mangas cortas con dobles y repunte a 5 mm. del cosido del doblete, así como en el resto de los extremos y parte inferior de la camisa.

D) Polo de manga corta: de color azul noche, excepto desde medio pecho hacia arriba que llevará canesú amarillo de alta visibilidad, con cuello de solapas de color azul noche abierto hasta mitad de pecho y cerrado por botones. Lleva dos pequeñas aberturas en forma de pico en la junta de la costura de la parte inferior de ambos laterales. Con portaplumas en la parte izquierda del brazo (opcional). Velcro para poner los distintivos en la parte derecha del pecho y en el brazo debajo del hombro izquierdo (y derecho en caso de que se usen distintivos de especialidades) en lugar de los velcros se podrán poner emblemas termosoldados. Dispositivo para sujetar el micrófono de la emisora en la parte izquierda del pecho a 5 centímetros por debajo de la xarretera (opcional). Con charreteras portagalones en ambos hombros. En la espalda sobre el fondo amarillo la leyenda «POLICIA LOCAL» en material reflectante, termosoldado y en letras sueltas y «POLICIA LOCAL» en la parte izquierda del pecho en el mismo material. Con tará con una banda perimetral en la separación del amarillo y el azul compuesta por dos filas de cuadros reflectantes alternados, tipo damero termosoldada y de 37 mm. de ancho. Las solapas del cuello llevarán dos filas de cuadros alternados, tipo damero a un centímetro del borde. Va por dentro del pantalón.

Excepcionalment, quan les necessitats del servei així ho aconsellen, la direcció del cos de la Policia Local podrà autoritzar l'ús d'aquesta peça en color blau nit en la seua totalitat.

E) Pol de mànega llarga: de color blau nit, excepte des de mig pit cap amunt, que portarà canesú groc d'alta visibilitat, amb coll de solapes de color blau nit obert fins a meitat de pit i tancat per botons tipus clip. Porta dues xicotetes obertures en forma de pic a la junta de la costura de la part inferior d'ambdós laterals. Amb portaploma a la part esquerra del pit, a 5 centímetres per sota de la xarretera (opcional). Velcro per a posar els distintius a la part dreta del pit i al braç sota el muscle esquerre (i dret en el cas que s'usen distintius d'especialitats). En compte dels velcros es podran posar emblemes termosoldats. Dispositiu per a subjectar el micròfon de l'emissora a la part esquerra del pit per damunt de la butxaca (opcional). Amb xarretes portagalons en ambdós muscles. A l'esquena sobre el fons groc la llegenda POLICIA LOCAL en material reflector, termosoldat i en lletres soltes i POLICIA LOCAL a la part esquerra del pit en el mateix material. Comptarà amb una banda perimetral en la separació del groc i el blau composta per dues files de quadres reflectors alternats, tipus escaquer termosoldada i de 37 mm d'ample. Les solapes del coll portaran dues files de quadres alternats, tipus escaquer a un centímetre de la vora. Va per dins del pantaló.

Excepcionalment, quan les necessitats del servei així ho aconsellen, la direcció del Cos de la Policia Local podrà autoritzar l'ús d'aquesta peça en color blau nit en la seua totalitat.

F) Camiseta (interior): de color blau marí, formada per esquena, davanter, mànegues i coll. De mànegues curtes i cises àmplies, coll de caixa en teixit doble de punt elàstic, amb una amplària de 25 mm, baixos de la peça i bocamànigues amb vores. Va per dins del pantaló.

G) Pantaló d'hivern: de color blau nit, dues butxaques davanteres amb tall oblic cap als costats formant una solapa. Situada al cul dret una altra butxaca amb boca horitzontal vivejada que tanca mitjançant trauc i botó. Al davanter, la costura de cinturó s'interromp per a formar una butxaca tipus relloger. Trevilles cosides en ambdós extrems, i també pinces a la part de davant. Tots els botons seran de pasta i de color blau nit. Cremallera baix solapa a la part davantera central d'aquest.

H) Pantaló d'estiu: per a combinar amb el polo. Pantaló de color blau nit, dues butxaques davanteres amb tall oblic cap als costats formant una solapa. Situat al cul dret una altra butxaca amb boca horitzontal vivejada que tanca mitjançant trauc i botó. Butxaques laterals a mitja cama amb boca horitzontal vivejada que tanca mitjançant trauc i botó (opcional). Al davanter la costura de cinturó s'interromp per a formar una butxaca tipus relloger. Trevilles cosides en ambdós extrems, així com pinces a la part davantera.

I) Falda pantaló (opcional): la utilitzarà el personal femení en entretemps i estiu, de color blau nit, amb butxaques laterals davanteres, amb tall oblic cap als costats, amb botons de pasta de color blau nit. Optatiu amb el pantaló.

J) Cinturó: compost per cingla i tancament amb sivella de pressió. La cingla formada per una sola peça de cinta, rematada amb cantoneres obtingudes per injecció termoplàstica, directament sobre la cinta. Tancament per mitjà d'una sivella de pressió, confeccionada amb material termoplàstic, en color blau nit a to amb el de la cingla i escut constitucional en relleu. Amb un ample de la cingla de 50/52 mm.

K) Sabates: de color negre, llises i flexibles, amb cordons i forma ampla. Elaborades en pell o semblant. Per a dona seran de disseny més fi i lleuger tacó. S'hauran de portar sempre amb l'uniforme ordinari. Amb sola de goma o semblant, antilliscant i aïllant de l'electricitat.

L) Botí (opcional): de color negre, llisos i flexibles, amb cordons i forma ampla. Sola de goma o semblant, antilliscant i aïllant de l'electricitat. Elaborats en pell o semblant. S'hauran de portar sempre amb l'uniforme ordinari. Aquesta peça serà opcional amb les sabates a criteri de l'Ajuntament en aquells municipis on les temperatures mitjanes siguen baixes.

Excepcionalmente, cuando las necesidades del servicio así lo aconsejen, la Jefatura del Cuerpo de la Policía Local podrá autorizar el uso de esta prenda en color azul noche en su totalidad.

E) Polo de manga larga: de color azul noche, excepto desde medio pecho hacia arriba que llevará canesú amarillo de alta visibilidad, con cuello de solapas de color azul noche abierto hasta mitad de pecho y cerrado por botones tipo "clip". Lleva dos pequeñas aberturas en forma de pico en la junta de la costura de la parte inferior de ambos laterales. Con portaplumas en la parte izquierda del pecho, a 5 centímetros por debajo de la charretera (opcional). Velcro para poner los distintivos en la parte derecha del pecho y en el brazo debajo del hombro izquierdo (y derecho en caso de que se usen distintivos de especialidades). En lugar de los velcros se podrán poner emblemas termosoldados. Dispositivo para sujetar el micrófono de la emisora en la parte izquierda del pecho por encima del bolsillo (opcional). Con charreteras portagalones en ambos hombros. En la espalda sobre el fondo amarillo la leyenda «POLICIA LOCAL» en material reflectante, termosoldado y en letras sueltas y "POLICIA LOCAL" en la parte izquierda del pecho en el mismo material. Contará con una banda perimetral en la separación del amarillo y el azul compuesta por dos filas de cuadros reflectantes alternados, tipo damero termosoldada y de 37 mm. de ancho. Las solapas del cuello llevarán dos filas de cuadros alternados, tipo damero a un centímetro del borde. Va por dentro del pantalón.

Excepcionalmente, cuando las necesidades del servicio así lo aconsejen, la Jefatura del Cuerpo de la Policía Local podrá autorizar el uso de esta prenda en color azul noche en su totalidad.

F) Camiseta (interior): de color azul marino, formada por espalda, delantero, mangas y cuello. De mangas cortas y sisas amplias, cuello de caja en tejido doble de punto elástico, con una anchura de 25 mm., bajos de la prenda y bocamangas con dobladillos. Va por dentro del pantalón.

G) Pantalón de invierno: de color azul noche, dos bolsillos delanteros con corte oblicuo hacia los costados formando una solapa. Situado en el trasero derecho otro bolsillo con boca horizontal viveada que cierra mediante ojal y botón. En el delantero la costura de pretina se interrumpe para formar un bolsillo tipo relojero. Trevillas cosidas en ambos extremos, así como pinzas en la parte delantera. Todos los botones serán de pasta y de color azul noche. Cremallera bajo solapa en la parte delantera-central del mismo.

H) Pantalón de verano: para combinar con el polo. Pantalón de color azul noche, dos bolsillos delanteros con corte oblicuo hacia los costados formando una solapa. Situado en el trasero derecho otro bolsillo con boca horizontal viveada que cierra mediante ojal y botón. Bolsillos laterales a media pierna con boca horizontal viveada que cierra mediante ojal y botón (opcional). En el delantero la costura de pretina se interrumpe para formar un bolsillo tipo relojero. Trevillas cosidas en ambos extremos, así como pinzas en la parte delantera. Todos los botones serán de pasta y de color azul noche. Cremallera bajo solapa en la parte delantera, central del mismo.

I) Falda pantalón (opcional): se utilizará por el personal femenino en entretiempo y verano, de color azul noche, con bolsillos laterales-delanteros, con corte oblicuo hacia los costados, con botones de pasta de color azul noche. Optativo con el pantalón.

J) Cinturón: compuesto por cincha y cierre con hebilla de presión. La cincha formada por una sola pieza de cinta, rematada con cantoneras obtenidas por inyección termoplástica, directamente sobre la cinta. Cierre por medio de una hebilla de presión, confeccionada con material termoplástico, en color azul noche a tono con el de la cincha y escudo constitucional en relieve. Con un ancho de la cincha de 50/52 mm.

K) Zapatos: de color negro, lisos y flexibles, con cordones y horma ancha. Elaborados en piel o similar. Para mujer serán de diseño más fino y ligero tacón. Se deberán llevar siempre con el uniforme ordinario. Con suela de goma o similar, antideslizante y aislante de la electricidad.

L) Botín (opcional): de color negro, lisos y flexibles, con cordones y horma ancha. Suela de goma o similar, antideslizante y aislante de la electricidad. Elaborados en piel o similar. Se deberán llevar siempre con el uniforme ordinario. Esta prenda será opcional con los zapatos a criterio del Ayuntamiento en aquellos Municipios donde las temperaturas medias sean bajas.

M) Gorra "Copy": es portarà amb l'uniforme d'estiu i entretemps. De color blau nit, composta de casquet, visera i l'emblema. La visera serà de forma semicircular amb repunt a 10 mm. El casquet format per una peça frontal i dos laterals rectangulars i arquejades. A la part posterior es forma una finestra semicircular vivejada i amb cinta velcro per a ajust del casquet. A la part interna porta una banda dessuadora. A la visera reforç. A la part superior de la visera, a dos centímetres de la vora portarà un brodat daurat de forma semicircular. Comptarà amb una banda inferior perimetral composta per dues files de quadres reflectors alternats, tipus escaquer, excepte per a l'escala tècnica i superior.

N) Anorac: serà la peça d'abric àmplia i d'ús contra el fred, pluja i vent, per la qual cosa totes les seues costures exteriors hauran de ser termosegellades. Estarà compost per jaqueta-anorac, i per un folre tèrmic desmuntable i que no podrà ser d'ús individual; aquest folre haurà d'anar unit a l'anorac mitjançant una cremallera perimetral, de manera que se separe per complet. De color blau nit, excepte des de mig pit cap amunt, incloses la part superior de les mànegues fins al colze que serà de color groc, amb una franja perimetral reflectora termosoldada i de 37 mm d'amplia tipus escaquer de dues files al voltant de tota la peça en la separació del blau i el groc (incloses les mànegues) i una altra igual a la part inferior de la peça, a sis centímetres de la vora. Dispositiu per a subjectar el micròfon de l'emissora a la part esquerra del pit per damunt de la butxaca (opcional). La caputxa anirà unida al coll amb passadors. A l'altura de la cintura, cordó o elàstic passat per l'interior al davant i, amb goma fruncida, a l'esquena. Estarà cosit amb repunt en els extrems, part inferior i coll, a 20 mm de la vora externa. Està format per davanters, esquena, coll, mànegues, butxaques. A l'esquena, sobre el fons groc, la llegenda «POLICIA LOCAL» en lletres soltes i en material reflector i termofixat i «POLICIA LOCAL», a la part esquerra del pit en el mateix material. Amb xarretes portagalons i galoneres semirígides en ambdós muscles de color blau nit. S'utilitzaran en aquesta peça totes les insígnies reglamentàries. Compost per material aïllant, impermeable i transpirable.

NN) Corbata: de color blau nit, de forma usual en el mercat i longitud que ha d'oscil·lar entre 450 i 550 mm amidats des del nuc a la punta, ajustant-se les mides de la peça entregada a l'altura del policia. Amb nuc fet i cinta elàstica que circumda el coll. Les pales aniran folrades del teixit principal.

O) Calcetins: de color negre, usuals al mercat, de fibra o cotó.

P) Guant blanc (opcional): de pell, poliamida o semblant i s'hauran d'utilitzar en actes de cerimònia i protocol que determine la direcció del Cos o la regidoria competent en Policia Local.

Q) Guant negre (opcional): de pell o semblant. Opcionalment podrà utilitzar-lo el policia, en especial quan hi haja baixes temperatures. Aquest guant podrà ser complementat amb color groc d'alta visibilitat per a ús de les unitats de regulació de trànsit.

R) Granota premamá: per a membres femenins en estat de gestació. De color blau nit. Consisteix en pantaló amb pitet amb cintura regulable amb cintes de velcro a un costat i a l'altre fent butxaques simulades sense fons que s'obrin per complet. Amb tirants de 40 mm d'ample cosits a la cintura a la part posterior del pantaló i agafats al pitet davant mitjançant sivella regulable. Amb camal prou ample perquè pugui col·locar-se amb facilitat. Butxaca al centre del pitet, exterior, de forma quadrada i amb tapeta amb pic central tancada per un botó metàl·lic de color daurat amb la inscripció "PL". Per a portar sobre suèter fi de coll de cisne (3-B), polo d'entretemps, o polo de mànega curta, segons corresponga a la uniformitat d'hivern, entretemps o estiu, respectivament.

S) Jaqueta premamá: per a membres femenins en estat de gestació. De color blau nit. De punt, amb botons de pasta del mateix color. Per a portar únicament com a peça d'abric quan s'utilitze la granota de l'apartat anterior.

T) Socs: de color negre, per a membres femenins en estat de gestació. Es dotarà d'aquests mitjançant aprovació per la direcció del Cos, i els haurà de sol·licitar prèviament per escrit la interessada.

U) Peça d'aigua: seran en teixit impermeable i termosegellat en totes les seues costures exteriors. Àmplia i d'ús contra la pluja. Estarà

M) Gorra "Copy": se llevarà con el uniforme de verano y entre tiempo. De color azul noche, compuesta de casquete, visera y el emblema. La visera será de forma semicircular con respunte a 10 mm. El casquete formado por una pieza frontal y dos laterales rectangulares y arqueadas. En la parte trasera se forma una ventana semicircular viveada y con cinta velcro para ajuste del casquete. En la parte interna lleva una banda sudadera. En la visera refuerzo. En la parte superior de la visera a dos centímetros del borde llevará un bordado dorado de forma semicircular. Contará con una banda inferior perimetral compuesta por dos filas de cuadros reflectantes alternados, tipo damero, excepto para la Escala Técnica y Superior.

N) Anorak: será la prenda de abrigo amplia y de uso contra el frío, lluvia y viento por lo que todas sus costuras exteriores deberán ser termoselladas. Estará compuesto por el chaquetón-anorak, y por un forro térmico desmontable y que no podrá ser de uso individual; este forro deberá ir unido al anorak mediante una cremallera perimetral, de forma que se separe por completo. De color azul noche, excepto desde medio pecho hacia arriba, incluidas la parte superior de las mangas hasta el codo que será de color amarillo, con una franja perimetral reflectante termosoldada y de 37 mm. de ancho tipo damero de dos filas alrededor de toda la prenda en la separación del azul y el amarillo (incluidas las mangas) y otra igual en la parte inferior de la prenda a seis centímetros del borde. Dispositivo para sujetar el micrófono de la emisora en la parte izquierda del pecho por encima del bolsillo (opcional). La capucha irá unida al cuello con broches. A la altura de la cintura, cordón o elástico pasado por el interior en el delantero y con goma fruncida en la espalda. Estará cosido con respunte en los extremos, parte inferior y cuello, a 20 mm. del borde externo. Está formado por delanteros, espalda, cuello, mangas, bolsillos. En la espalda sobre el fondo amarillo la leyenda «POLICIA LOCAL» en letras sueltas y en material reflectante y termofijado y «POLICIA LOCAL» en la parte izquierda del pecho en el mismo material. Con charreteras portagalones y galoneras semirígidas en ambos hombros de color azul noche. Se utilizarán en esta prenda todas las insignias reglamentarias. Compuesto por material aislante, impermeable y transpirable.

Ñ) Corbata: de color azul noche, de forma usual en el mercado y longitud que debe oscilar entre 450 y 550 mm medidos desde el nudo a la punta, ajustándose las medidas de la prenda entregada a la altura del policia. Con nudo hecho y cinta elástica que circunda el cuello. Las palas irán forradas del tejido principal.

O) Calcetines: de color negro, usuales en el mercado, de fibra o algodón.

P) Guante blanco (opcional): de piel, poliamida o similar debiendo utilizarse en actos de ceremonia y protocolo que determine la Jefatura del Cuerpo o la Concejalía competente en Policia Local.

Q) Guante negro (opcional): de piel o similar. Opcionalmente podrá utilizarse por el policia, en especial cuando existan bajas temperaturas. Este guante podrá ser complementado con color amarillo de alta visibilidad para uso de las unidades de regulación de tráfico.

R) Mono premamá: para miembros femeninos en estado de gestación. De color azul noche. Consiste en pantalón con peto con cintura regulable con cintas de velcro a ambos lados haciendo bolsillos simulados sin fondo que se abren por completo. Con tirantes de 40 mm. de ancho cosidos a la cintura en la parte trasera del pantalón y cogidos al peto delantero mediante hebilla regulable. Con camal suficientemente ancho para que pueda colocarse con facilidad. Bolsillo en el centro del peto, exterior, de forma cuadrada y con tapeta con pico central cerrada por un botón metálico de color dorado con la inscripción "PL". Para llevar sobre suéter fino de cuello de cisne (3-B), polo de entretiempo, o polo de manga corta, según corresponda a la uniformidad de invierno, entretiempo o verano, respectivamente.

S) Chaqueta premamá: para miembros femeninos en estado de gestación. De color azul noche. De punto, con botones de pasta del mismo color. Para llevar únicamente como prenda de abrigo cuando se utilice el mono del apartado anterior.

T) Zuecos: de color negro. Para miembros femeninos en estado de gestación. Se dotará de los mismos mediante aprobación por la Jefatura del Cuerpo, debiéndose solicitar previamente por escrito por la interesada.

U) Prenda de agua: serán en tejido impermeable y termosellado en todas sus costuras exteriores. Amplia y de uso contra la lluvia. Estará

rà composta per jaqueta-anorac, de color blau nit, excepte des de l'abdomen cap amunt, incloses les mànegues fins a la meitat del braç que serà de color groc, amb una franja perimetral reflectora tipus escaquer de dues files al voltant de tota la peça en la separació del blau i el groc (incloses les mànegues) i de 37 mm. d'amplà. La caputxa anirà unida al coll amb passadors. A l'esquena sobre el fons groc la llegenda «POLICIA LOCAL» en lletres soltes i material reflector i termosoldat, i «POLICIA LOCAL» al pit esquerre material amb lletres reflectores. Amb xarretes portagalons i galoneres semirígides en ambdós muscles de color blau nit. S'utilitzaran en aquesta peça totes les insígnies reglamentàries. (Aquesta peça podrà ser opcional, ja que es podria usar l'anorac sense el folre polar desmuntable depenent del clima de cada municipi). I pantaló de color blau nit amb una banda groga perimetral de cinc centímetres per davall del genoll i una altra, també perimetral, de 37 mm d'amplà de tipus escaquer reflector amb dues files a 15 centímetres del camal. El camal disposa d'una cremallera d'uns vint centímetres per a poder col·locar el pantaló sense descalçar-se, i un plec interior per a evitar que l'aigua penetre per la cremallera. A la cintura portarà una cremallera vertical a cada costat per a tindre accés al pantaló.

V) Botes d'aigua. S'utilitzaran les d'ús normal al mercat, i seran de goma o semblant i de color negre. Amb sola antilliscant i aïllant de l'electricitat.

X) Funda de gorra protectora d'aigua (opcional): de plàstic i color blau nit, ajustable a la gorra ordinària.

2. Accessoris de l'uniforme ordinari

A) Xiulet: constitueix peça reglamentària de servei, i es podrà utilitzar el model metàl·lic de forma ampla o de plàstic fos dur, subjectes per cadena amb enganxall per al botó o muscleres.

B) Pinça portaclus (opcional): metàl·lica, ajustable al cinturó i amb anella, per a col·locar les claus (grillons, taquilles, etc.)

C) Defensa: de color negre, podrà ser fixa o extensible, de metall, fibra, fusta o un altre material adequat. No trencable, resistent als impactes, que tinga el menor grau de deformabilitat i vores arrodonides, d'uns 60 cm de llarg.

D) Funda defensa plegable: de cuir, lona o semblant de color negre o blava nit, ajustable al cinturó i a la defensa plegable.

E) Enganxall portadefensa: per a defensa rígida. (Per al cas que forme part de la dotació.) Compost per un mosquetó i anella metàl·lics, de fibra o semblant, on s'introduirà la defensa.

F) Esprai d'autodefensa (opcional a criteri de la corporació): homologat.

G) Funda esprai de defensa (per al cas que forme part de la dotació): de cuir, lona o semblant de color negre o blava nit, ajustable al cinturó i a l'esprai.

H) Grillons: per a monyica. D'acer inoxidable de doble serra i amb segur. D'obertura amb clau. (Es procurarà que la clau d'obertura siga estàndard i coincident amb tots els grillons de la plantilla, de manera que totes les claus servisquen per a obrir tots els grillons).

I) Funda grillons: Funda de cuir, lona o semblant de color negre o blava nit, amb botó automàtic metàl·lic com a tancament.

J) Tires de tancament amb fre (brides) (opcional): com a complement als grillons, per a cas necessari d'emmanillament múltiples. Han de ser de tela.

K) Funda arma: serà de cuir, lona o semblant. De color negre o blava nit, ajustable a l'arma reglamentària i amb enganxall per a poder ser portada en el cinturó.

L) Enganxall emissora: anirà situat sobre el cinturó, i s'utilitzarà el corresponent segons cada model d'emissora portàtil. De color metàl·lic, negre o blava nit.

M) Bossa portamultera i guia de carrers (opcional): de lona o semblant color blau nit, tancada per cremallera a la part superior, amb capacitat per als diferents documents que el policia local porta damunt. Se situarà al cinturó.

N) Navaixa homologada (opcional): navaixa de fulla d'estil llis, d'uns 10 cm de fulla. Per a efectuar talls d'emergència (cinturons, lligams, etc.). Pot anar suplementada amb altres elements multiusos com serra, tornavis, obridor, alicates, etc.

NN) Funda per a navaixa (per al cas que forme part de la dotació): de cuir, lona o semblant de color negre o blava nit, amb botó auto-

compuesto por el chaquetón-anorak, de color azul noche, excepto desde el abdomen hacia arriba, incluidas las mangas hasta la mitad del brazo que será de color amarillo, con una franja perimetral reflectante tipo damero de dos filas alrededor de toda la prenda en la separación del azul y el amarillo (incluidas las mangas) y de 37 mm. de ancho. La capucha irá unida al cuello con broches. En la espalda sobre el fondo amarillo la leyenda «POLICIA LOCAL» en letras sueltas y material reflectante y termosoldado, y «POLICIA LOCAL» en el pecho izquierdo material con letras reflectantes. Con charreteras portagalones y galoneras semirígidas en ambos hombros de color azul noche. Se utilizarán en esta prenda todas las insignias reglamentarias. (Esta prenda podrá ser opcional ya que se podría usar el anorak sin el forro polar desmontable dependiendo del clima de cada Municipio). Y pantalón de color azul noche con una banda amarilla perimetral de cinco centímetros por debajo de la rodilla y otra también perimetral de 37 mm. de ancho de tipo damero reflectante con dos filas a 15 centímetros del camal. El camal dispone de una cremallera de unos veinte centímetros para poder colocar el pantalón sin descalzarse, y un fuelle interior para evitar que el agua penetre por la cremallera. En la cintura llevará una cremallera vertical a cada lado para tener acceso al pantalón.

V) Botas de agua: se utilizarán las de uso normal en el mercado, siendo de goma o similar y de color negro. Con suela antideslizante y aislante de la electricidad.

X) Funda de gorra protectora de agua (opcional): de plástico y color azul noche, ajustable a la gorra ordinaria.

2. Accesorios del uniforme ordinario

A) Silbato: constituye prenda reglamentaria de servicio, pudiéndose utilizar el modelo metálico de forma ancha o de plástico fundido duro, sujetos por cadena con enganche para el botón u hombreras.

B) Pinza portallaves (opcional): metálica, ajustable al cinturón y con anilla, para colocar las llaves (grilletes, taquillas, etc.).

C) Defensa: de color negro, podrá ser fija o extensible, de metal, fibra, madera u otro material adecuado. Inastillable, resistente a los impactos, que tenga el menor grado de deformabilidad y bordes redondeados, de unos 60 cm. de largo.

D) Funda defensa plegable: de cuero, lona o similar de color negro o azul noche, ajustable al cinturón y a la defensa plegable.

E) Enganche portadefensa: para defensa rígida. (Para el caso de que forme parte de la dotación.) Compuesto por un mosquetón y anilla metálicos, de fibra o similar, donde se introducirá la defensa.

F) Spray de autodefensa (opcional a criterio de la Corporación): homologado.

G) Funda spray de defensa (para el caso que forme parte de la dotación): de cuero, lona o similar de color negro o azul noche, ajustable al cinturón y al spray.

H) Grilletes: para muñeca. De acero inoxidable de doble sierra y con seguro. De apertura con llave (se procurará que la llave de apertura sea estándar y coincidente con todos los grilletes de la plantilla, de forma que todas las llaves sirvan para abrir todos los grilletes).

I) Funda grilletes: funda de cuero, lona o similar de color negro o azul noche, con botón automático metálico como cierre.

J) Tiras de cierre con freno (bridas) (opcional): como complemento a los grilletes, para caso necesario de esposamientos múltiples. Deben ser de tela.

K) Funda arma: será de cuero, lona o similar. De color negro o azul noche, ajustable al arma reglamentaria y con enganche para poder ser llevada en el cinturón.

L) Enganche emisora: irá situado sobre el cinturón, utilizándose el correspondiente según cada modelo de emisora portàtil. De color metálico, negro o azul noche.

M) Bolsa porta-multera y callejero (opcional): de lona o similar color azul noche, cerrada por cremallera en la parte superior, con capacidad para los diferentes documentos que el policia local lleva encima. Se situarà en el cinturón.

N) Navaja homologada (opcional): navaja de hoja de corte liso, de unos 10 cm. de hoja. Para efectuar cortes de emergencia (cinturones, ataduras, etc.). Pudiendo ir suplementada con otros elementos multiusos como sierra, destornillador, abrelatas, alicates, etc.

NN) Funda para navaja (para el caso que forme parte de la dotación): de cuero, lona o similar de color negro o azul noche, con botón

màtic metàl·lic com a tancament. Ajustable al cinturó i a la navaixa ordinària o multiusos.

O) Minillanterna (opcional): de cos metàl·lic, de plàstic o semblant, de color negre. A ser possible de focus regulable.

P) Funda per a minillanterna (per al cas que forme part de la dotació): de cuir, lona o semblant de color negre o blava nit, pot ser oberta amb canonet cilíndric o tancada amb botó automàtic metàl·lic com a tancament. Ajustable al cinturó i a la llanterna.

Q) Estoig portables (opcional): tancat de manera que no es vegem els cartutxos. De cuir, lona o semblant de color negre o blau nit, amb botó automàtic metàl·lic com a tancament. Per al cas que s'use revòlver.

R) Funda de carregador: tancada. De cuir, lona o semblant de color negre o blava nit, amb botó automàtic o velcro com a tancament. Per al cas que s'use pistola.

S) Passacorbat: al centre amb forma de cercle i sobre un fons blau nit, la inscripció "PL" en lletres majúscules, coronades amb l'escut real. De color daurat per a totes les escales.

T) Funda de telèfon mòbil: s'utilitzarà per a aquells casos en què la corporació incloga en la dotació policial un telèfon mòbil. Serà ajustada al model del telèfon, i poden ser només de color negre o blau fosc, amb enganxall per al pantaló i en cap cas molt ostensible o cridanera.

3. Uniforme unitat de motoristes ciutat

A més del suèter polar/caçadora, polo de mànega curta, polo de mànega llarga, cinturó, calcetins i accessoris de l'uniforme ordinari.

A) Casc: compacte, homologat, de color blanc, amb barra circumdant de tipus escaquer a quadres blaus nit i blancs i banda groga per damunt i per davall de l'escaquer. Tancat amb pantalla transparent basculant. Model denominat convertible, el qual permet l'obertura del mentó o mentó abatible.

B) Suèter fi de coll de cigne: per a portar sota el suèter polar/caçadora. El coll estarà cosit a l'escot i serà de coll de cigne. A la part davantera dreta de la volta del coll brodades en blanc les inicials "PL" que podrà anar seguides de la inicial del municipi, o en compte de les inicials, les paraules "POLICIA LOCAL". Va per dins del pantaló.

C) Pantaló de motorista per a ciutat: color blau nit, amb dues butxaques laterals en oblic i una posterior amb tapa i botó de pasta. Butxaca a l'altura del cinturó tipus rellotgera, trevilles cosides i passades amb botó de pasta. Camals del pantaló de canya estreta, adaptats per a introduir-los a la bota i amb reforç interior en culeres i engonals.

D) Camiseta: de color blau marí, formada per esquena, davanter, mànegues i coll. De mànegues curtes i cises àmplies, coll caixa en teixit doble de punt elàstic, amb una amplària de 25 mm, baixos de la peça i bocamànegues amb volta. Va per dins del pantaló.

E) Botes motoristes ciutat: de color negre, ajustables de mitja canya, amb traus i gafetes per a acordonar i ajustar la bota al peu. Amb sola antilliscant i aïllant de l'electricitat.

F) Guant motorista ciutat: negres de cuir amb una banda reflectora. Cremallera al lateral de la part superior. Podrà ser complementat amb color groc. Per a l'estiu els guants hauran de ser de dits tallats als nuscs i que cobrisquen la primera falange.

G) Anorac: el mateix que el de l'uniforme ordinari, però reforçat interiorment amb proteccions homologades (EN 1621-1) i desmuntables en colzes, muscles i esquena; també portarà un cobricolls que s'uneix a l'esquena per mitjà de tres passadors a pressió que anirà ajustat al casc per a evitar l'entrada d'aigua pel coll.

H) Pantaló "breoche" (opcional): format per cinturó, camals, butxaca i reforços, color blau nit, i serà de canya estreta, butxaques laterals de forma obliqua i un posterior cordat amb botó de pasta, trevilles cordades amb botó de pasta i reforços a la part interior del genoll i culera.

I) Botes altes motoristes ciutat (opcional): de color negre, de canya alta ajustable, pell bovina, formada per pala, canya, taló, plantilla, palmeta, sola i tacó.

4. Uniforme d'unitats especials, grup nocturn i motoristes de tot terreny

A més del suèter polar/caçadora, polo de mànega curta, polo de mànega llarga, cinturó, calcetins i accessoris de l'uniforme ordinari.

automático metálico como cierre. Ajustable al cinturón y a la navaja ordinaria o multiusos.

O) Mini-linterna (opcional): de cuerpo metálico, de plástico o similar, de color negro. A ser posible de foco regulable.

P) Funda para mini-linterna (para el caso que forme parte de la dotación): de cuero, lona o similar de color negro o azul noche, pudiendo ser abierta con canutillo cilíndrico o cerrada con botón automático metálico como cierre. Ajustable al cinturón y a la linterna.

Q) Estuche porta-balas (opcional): cerrado de forma que no se vean los cartuchos. De cuero, lona o similar de color negro o azul noche, con botón automático metálico como cierre. Para el caso de que se use revólver.

R) Funda de cargador: cerrada. De cuero, lona o similar de color negro o azul noche, con botón automático o velcro como cierre. Para el caso de que se use pistola.

S) Pasacorbatas: en el centro con forma de círculo y sobre un fondo azul noche, la inscripción "PL" en letras mayúsculas, coronadas con el escudo real. De color dorado para todas las Escalas.

T) Funda de teléfono móvil: se utilizará para aquellos casos en los que la Corporación incluya en la dotación policial un teléfono móvil. Será ajustada al modelo del teléfono, pudiendo ser sólo de color negro o azul oscuro, con enganche para el pantalón y en ningún caso muy ostensible o llamativa.

3. Uniforme unidad de motoristas ciudad

Además del suéter polar/cazadora, polo de manga corta, polo de manga larga, cinturón, calcetines y accesorios del uniforme ordinario.

A) Casco: compacto, homologado, de color blanco, con barra circumdante de tipo damero a cuadros azul noche y blancos y banda amarilla por encima y por debajo del damero. Cerrado con pantalla transparente basculante. Modelo denominado convertible, el cual permite la apertura del mentón o mentón abatible.

B) Suéter fino de cuello de cisne: para llevar debajo del suéter polar/cazadora. El cuello estará cosido al escote siendo de «cuello de cisne». En la parte delantera derecha de la vuelta del cuello bordadas en blanco las iniciales "PL" que podrá ir seguida de la inicial del Municipio, o en lugar de las iniciales, las palabras "POLICÍA LOCAL". Va por dentro del pantalón.

C) Pantalón de motorista para ciudad: color azul noche, con dos bolsillos laterales en oblicuo y uno trasero con tapa y botón de pasta. Bolsillo a la altura del cinturón tipo relojera, trevillas cosidas y pasadas con botón de pasta. Camales del pantalón de caña estrecha, adaptados para introducirlos en la bota y con refuerzo interior en culeras e ingles.

D) Camiseta: de color azul marino, formada por espalda, delantero, mangas y cuello. De mangas cortas y sisas amplias, cuello caja en tejido doble de punto elástico, con una anchura de 25 mm., bajos de la prenda y bocamangas dobladillados. Va por dentro del pantalón.

E) Botas motoristas ciudad: de color negro, ajustables de media caña, con ojales y presillas para acordonar y ajustar la bota al pie. Con suela antideslizante y aislante de la electricidad.

F) Guante motorista ciudad: negros de cuero con una banda reflectante. Cremallera en el lateral de la parte superior. Podrá ser complementado con color amarillo. Para el verano los guantes deberán ser de dedos cortados a los nudillos y que cubran la primera falange.

G) Anorak: el mismo que el del uniforme ordinario, pero reforzado interiormente con protecciones homologadas (EN 1621-1) y desmontables en codos, hombros y espalda; también llevará un cubrecuellos que se une a la espalda por medio de tres broches a presión que irá ajustado al casco para evitar la entrada de agua por el cuello.

H) Pantalón "breoche" (opcional): formado por pretina, perneras, bolsillo y refuerzos, color azul noche, siendo de caña estrecha, bolsillos laterales de forma obliqua y uno trasero abrochado con botón de pasta, trevillas abrochadas con botón de pasta y refuerzos en la parte interior de la rodilla y culera.

I) Botas altas motoristas ciudad (opcional): de color negro, de caña alta ajustable, piel bovina, formada por pala, caña, talón, plantilla, palmilla, suela y tacón.

4. Uniforme de unidades especiales, grupo nocturno y motoristas de todo terreno

Además del suéter polar/cazadora, polo de manga corta, polo de manga larga, cinturón, calcetines y accesorios del uniforme ordinario.

A) Anorac: el mateix que el de l'uniforme ordinari. Per als motoristes reforçat interiorment amb proteccions homologades (EN 1621-1) i desmuntables en colzes, muscles i esquena; també portarà un cubrecolls que s'uneix a l'esquena per mitjà de tres passadors a pressió que anirà ajustat al casc per a evitar l'entrada d'aigua pel coll.

B) Suèter fi de coll de cigne: Per a portar davall del polar. Al coll estarà cosit a l'escot i serà de coll de cigne. A la part davantera dreta de la volta del coll brodada en blanc les inicials "PL" que podrà anar seguida de la inicial del municipi, o en compte de les inicials, les paraules "POLICIA LOCAL". Va per dins del pantaló.

C) Camiseta: de color blau marí, formada per esquena, davanter, mànegues i coll. De mànegues curtes i cises àmplies, coll caixa en teixit doble de punt elàstic, amb una amplària de 25 mm, baixos de la peça i bocamànigues amb vora. Per a portar opcionalment amb la uniformitat d'hivern. Va per dins del pantaló.

D) Pantaló unitat especial: de color blau nit. Confeccionat amb reforços en malucs, genolls, engonals i culera, en forma de pegat. Dues butxaques a la part posterior, dues més al lateral a l'altura del genoll, tancades amb solapa recta i cordades amb velcro. A la part inferior dels camals, quedaran rematats per goma elàstica. Amb trevilles passades amb botó de pasta ample.

E) Gorra unitat especial: tipus "Copy", com la de l'uniforme ordinari.

F) Guant moto tot terreny: negres de cuir amb goma elàstica a la part superior a l'altura de la monyica de forma ajustable i cremallera a la part central.

G) Botes unitat especial: de cuir, color negre, ajustables de mitja canya i amb traus i gafetes per a acordonar i ajustar la bota al peu. Amb sola antilliscant i aïllant de l'electricitat.

H) Casc amb visera per a moto tot terreny: compacte, homologat de color blanc, amb barra de tipus escaquer, a quadres blaus nit i blancs i banda groga per damunt i per sota. Model obert amb visera curta, color blanc i amb enganxall de botó automàtic sobre el casc.

I) Casc per a moto tot terreny: (opcional amb l'anterior) mateix model que el de l'apartat 3.A).

PECES DE NIT QUAN PER NECESSITATS DEL SERVEI LA DIRECCIÓ OPTI PER AQUESTES

A) Polo de mànega curta: de color blau nit, amb coll de solapes de color blau nit obert fins a meitat de pit i tancat per botons. Porta dues xicotetes obertures en forma de pic a la junta de la costura de la part inferior d'ambdós laterals. Amb portaploma a la part esquerra del braç (opcional). Velcro per a posar els distintius a la part dreta del pit i al braç davall del muscle esquerre (i dret en el cas que s'usen distintius d'especialitats) en compte dels velcros es podran posar emblemes termosoldats. Dispositiu per a subjectar el micròfon de l'emissora a la part esquerra del pit a 5 centímetres per davall de la xarretera (opcional). Amb xarreteres portagalons en ambdós muscles. Les solapes del coll portaran dues files de quadres alternats, tipus escaquer a un centímetre de la vora. Va per dins del pantaló.

B) Polo de mànega llarga: de color blau nit, amb coll de solapes de color blau nit obert fins a meitat de pit i tancat per botons tipus clip. Porta dues xicotetes obertures en forma de pic a la junta de la costura de la part inferior d'ambdós laterals. Amb portaploma a la part esquerra del pit, a 5 centímetres per davall de la xarretera (opcional). Velcro per a posar els distintius a la part dreta del pit i al braç davall del muscle esquerre (i dret en el cas que s'usen distintius d'especialitats). En compte dels velcros es podran posar emblemes termosoldats. Dispositiu per a subjectar el micròfon de l'emissora a la part esquerra del pit per damunt de la butxaca (opcional). Amb xarreteres portagalons en ambdós muscles. Les solapes del coll portaran dues files de quadres alternats, tipus escaquer a un centímetre de la vora. Va per dins del pantaló.

C) Caçadora: curta, combinada de color blau nit i groc. Les solapes i les bandes d'ambdós costats sobre la cremallera seran de color

A) Anorak: el mismo que el del uniforme ordinario. Para los motoristas reforzado interiormente con protecciones homologadas (EN 1621-1) y desmontables en codos, hombros y espalda; también llevará un cubrecuellos que se une a la espalda por medio de tres broches a presión que irá ajustado al casco para evitar la entrada de agua por el cuello.

B) Suéter fino de cuello de cisne: para llevar debajo del "Polar". El cuello estará cosido al escote siendo de «cuello de cisne». En la parte delantera derecha de la vuelta del cuello bordadas en blanco las iniciales "PL" que podrá ir seguida de la inicial del Municipio, o en lugar de las iniciales, las palabras "POLICIA LOCAL". Va por dentro del pantalón.

C) Camiseta: de color azul marino, formada por espalda, delantero, mangas y cuello. De mangas cortas y sisas amplias, cuello caja en tejido doble de punto elástico, con una anchura de 25 mm., bajos de la prenda y bocamangas dobladillos. Para llevar opcionalmente con la uniformidad de invierno. Va por dentro del pantalón.

D) Pantalón unidad especial: de color azul noche. Confeccionado con refuerzos en caderas, rodillas, ingles y culera, en forma de parche. Dos bolsillos en la parte trasera, dos más en el lateral a la altura de la rodilla, cerrados con solapa recta y abrochados con velcro. En la parte inferior de los camales, quedarán rematados por goma elástica. Con trevillas pasadas con botón de pasta ancho.

E) Gorra unidad especial: tipo "Copy", como la del uniforme ordinario.

F) Guante moto todoterreno: negros de cuero con goma elástica en la parte superior a la altura de la muñeca de forma ajustable y cremallera en la parte central.

G) Botas unidad especial: de cuero, color negro, ajustables de media caña y con ojales y presillas para acordonar y ajustar la bota al pie. Con suela antideslizante y aislante de la electricidad.

H) Casco con visera para moto todoterreno: compacto, homologado de color blanco, con barra de tipo damero, a cuadros azul noche y blancos y banda amarilla por encima y por debajo. Modelo abierto con visera corta, color blanco y con enganche de botón automático sobre el casco.

I) Casco para moto todoterreno (opcional con el anterior): mismo modelo que el del apartado 3.A).

PRENDAS DE NOCHE CUANDO POR NECESIDADES DEL SERVICIO LA JEFATURA OPTI POR ELLAS

A) Polo de manga corta: de color azul noche, con cuello de solapas de color azul noche abierto hasta mitad de pecho y cerrado por botones. Lleva dos pequeñas aberturas en forma de pico en la junta de la costura de la parte inferior de ambos laterales. Con portaplumas en la parte izquierda del brazo (opcional). Velcro para poner los distintivos en la parte derecha del pecho y en el brazo debajo del hombro izquierdo (y derecho en caso de que se usen distintivos de especialidades) en lugar de los velcros se podrán poner emblemas termosoldados. Dispositivo para sujetar el micrófono de la emisora en la parte izquierda del pecho a 5 centímetros por debajo de la charretera (opcional). Con charreteras portagalones en ambos hombros. Las solapas del cuello llevarán dos filas de cuadros alternados, tipo damero a un centímetro del borde. Va por dentro del pantalón.

B) Polo de manga larga: de color azul noche, con cuello de solapas de color azul noche abierto hasta mitad de pecho y cerrado por botones tipo "clip". Lleva dos pequeñas aberturas en forma de pico en la junta de la costura de la parte inferior de ambos laterales. Con portaplumas en la parte izquierda del pecho, a 5 centímetros por debajo de la charretera (opcional). Velcro para poner los distintivos en la parte derecha del pecho y en el brazo debajo del hombro izquierdo (y derecho en caso de que se usen distintivos de especialidades). En lugar de los velcros se podrán poner emblemas termosoldados. Dispositivo para sujetar el micrófono de la emisora en la parte izquierda del pecho por encima del bolsillo (opcional). Con charreteras portagalones en ambos hombros. Las solapas del cuello llevarán dos filas de cuadros alternados, tipo damero a un centímetro del borde. Va por dentro del pantalón.

C) Cazadora: corta, combinada de color azul noche y amarillo. Las solapas y las bandes de ambos lados sobre la cremallera serán de

blau nit. A l'esquena, la llegenda «Policia Local» en lletres soltes i en material termosoldat i «Policia Local» a la part esquerra del pit en el mateix material. La caçadora es tanca amb cremallera oculta baix solapa i porta cinc botons de tancament de pressió de color blau nit; botó metàl·lic automàtic a la part inferior d'aquesta. Amb xarretes portagalons de color blau nit en ambdós muscles tancades amb botó metàl·lic de pressió. Velcro per a posar els distintius a la part dreta del pit i al braç davall del muscle esquerre (i dret en el cas que s'usen distintius d'especialitats). En compte dels velcros es podran posar emblemes termosoldats. Dispositiu per a subjectar el micròfon de l'emissora a la part esquerra del pit per damunt de la butxaca (opcional). Als laterals obertura amb figura trapezoïdal i tolín amb tapeta en l'esmentada obertura, creuats amb passador elàstic acabat amb botó de tancament de pressió de color blau nit. Ha de portar-se sempre amb la cremallera cordada.

D) Suèter «Polar»: de color blau nit. Elaborat amb teixit resistent al fred i al vent. Reforçat a un costat i a l'altre de cada muscle. Les mànegues reforçades amb colzera. Portarà una butxaca del mateix teixit a la mànega esquerra en forma de portaploma, realitzada per dues peces rectangulars superposades i amb un repunt central per a formar els departaments. El coll alt amb cremallera de 25 cm. A l'esquena sobre el fons groc la llegenda «POLICIA LOCAL» en lletres soltes i en material reflector i termofixat, i «POLICIA LOCAL» a la part esquerra del pit en el mateix material. Amb xarretes portagalons i galoneres semirígides en ambdós muscles de color blau nit. Va per fora del pantaló. Velcro per a posar els distintius a la part dreta del pit i al braç davall del muscle esquerre (i dret en el cas que s'usen distintius d'especialitats). En compte dels velcros es podran posar emblemes termosoldats. Dispositiu per a subjectar el micròfon de l'emissora a la part esquerra del pit a 5 cm per davall de la jaqueta (opcional).

5. Uniformitat de cavalleria

A més del suèter polar/caçadora, polo de mànega curta, polo de mànega llarga, cinturó, calcetins, camiseta, anorak i accessoris de l'uniforme ordinari i suèter fi coll de cigne d'unitat especial:

A) Pantaló cavalleria: serà model breoche format per cinturó, camals, butxaca i reforços, color blau nit, sent de canya estreta, butxaques laterals de forma obliqua i una posterior cordada amb botó de pasta, trevilles cordades amb botó de pasta i reforços a la part interior del genoll i culera.

B) Botes de muntar: seran de tipus cavalleria, de color negre en pell bovina de primera qualitat i formada per pala, canya, taló, plantilla, palmeta, sola i tacó. Les unions pala, taló i pala canya, van reforçades mitjançant dos repunts paral·lels. La plantilla serà de cuir foamitzada sobre bromera de làtex amb adhesiu per a la seua subjecció. La sola i el tacó seran de cuir, excepte la part de baix del tacó que serà de cautxú sintètic o goma.

C) Uniforme de cavalleria de gala (segons siga procedent): casc metàl·lic de gran gala, capa de gran gala, muscleres, cinturó i sabre per a gran gala; Així com pantaló i guerrera de gala o gran gala, que s'ajustaran al disseny i color que estiguen determinats històricament en cada municipi o s'hagen acordat conforme al que disposa l'article seté de la present Orde.

6. Uniformitat de platja

S'utilitzarà a l'estiu a criteri de la corporació la següent uniformitat a la zona de platja:

A) Gorra tipus copy: la mateixa que per a l'uniforme ordinari.

B) Polo mànega curta: el mateix que per a l'uniforme ordinari.

C) Cinturó: el de l'uniforme ordinari.

D) Calcetins: seran tipus esport, ajustables, de color blanc i extensibles com a màxim per davall del genoll.

E) Pantaló: curt, tipus bermuda de tergal, fi, color blau nit, amb dues butxaques laterals de forma obliqua i una altra posterior tapada i botonada; amb trevilles cosides per dalt i baix al pantaló. Doblet a la part inferior del camal.

F) Calçat: s'utilitzaran sabatilles esportives tipus tenis de color blau nit, amb sola i cordons blancs.

G) Traje aquàtic (opcional): per a aquells cossos que incloguen patrulles amb moto aquàtica, llanxa, etc. i que requiriscuen de l'ús d'una uniformitat impermeable. Es dotarà de traje de neoprè de color

color azul noche. En la espalda, la leyenda «POLICIA LOCAL» en letras sueltas y en material termosoldado y «POLICIA LOCAL» en la parte izquierda del pecho en el mismo material. La cazadora se cierra con cremallera oculta bajo solapa y lleva cinco botones de cierre de presión de color azul noche; botón metálico automático en parte inferior de la misma. Con charreteras portagalones de color azul noche en ambos hombros cerradas con botón metálico de presión. Velcro para poner los distintivos en la parte derecha del pecho y en el brazo debajo del hombro izquierdo (y derecho en caso de que se usen distintivos de especialidades). En lugar de los velcros se podrán poner emblemas termosoldados. Dispositivo para sujetar el micrófono de la emisora en la parte izquierda del pecho por encima del bolsillo (opcional). En los laterales abertura con figura trapezoidal y tolín con tapeta en dicha abertura, cruzados con pasador elástico terminado con botón de cierre de presión de color azul noche. Debe llevarse siempre con la cremallera abrochada.

D) Suéter «Polar»: de color azul noche. Elaborado con tejido resistente al frío y al viento. Reforzado a ambos lados de cada hombro. Las mangas reforzadas con codera. Llevará un bolsillo del mismo tejido en la manga izquierda en forma de portaplumas, realizado por dos piezas rectangulares superpuestas y con un respunte central para formar los departamentos. El cuello alto con cremallera de 25 cm. En la espalda sobre el fondo amarillo la leyenda «POLICIA LOCAL» en letras sueltas y en material reflectante y termofijado, y «POLICIA LOCAL» en la parte izquierda del pecho en el mismo material. Con charreteras portagalones y galoneras semirígidas en ambos hombros de color azul noche. Va por fuera del pantalón. Velcro para poner los distintivos en la parte derecha del pecho y en el brazo debajo del hombro izquierdo (y derecho en caso de que se usen distintivos de especialidades). En lugar de los velcros se podrán poner emblemas termosoldados. Dispositivo para sujetar el micrófono de la emisora en la parte izquierda del pecho a 5 cm por debajo de la chaqueta (opcional).

5. Uniformidad de caballería

Además del suéter polar/cazadora, polo de manga corta, polo de manga larga, cinturón, calcetines, camiseta, anorak y accesorios del uniforme ordinario y suéter fino cuello de cisne de unidad especial:

A) Pantalón caballería: será modelo «breoche» formado por preta, perneras, bolsillo y refuerzos, color azul noche, siendo de caña estrecha, bolsillos laterales de forma oblicua y uno trasero abrochado con botón de pasta, trevillas abrochadas con botón de pasta y refuerzos en la parte interior de la rodilla y culera.

B) Botas de montar: serán de tipo «caballería», de color negro en piel bovina de primera calidad y formada por pala, caña, talón, plantilla, palmilla, suela y tacón. Las uniones pala, talón y pala caña, van reforzadas mediante dos respuntes paralelos. La plantilla será de cuero foamizado sobre espuma de látex con adhesivo para su sujeción. La suela y el tacón serán de cuero, excepto la parte de abajo del tacón que será de caucho sintético o goma.

C) Uniforme de caballería de gala (según proceda): casco metálico de gran gala, capa de gran gala, hombreras, cinturón y sable para gran gala; Así como pantalón y guerrera de gala o gran gala, que se ajustarán al diseño y color que vengan determinados históricamente en cada Municipio o se hayan acordado conforme a lo dispuesto en el artículo séptimo de la presente orden.

6. Uniformidad de playa

Se utilizará en verano a criterio de la Corporación la siguiente uniformidad en la zona de playa:

A) Gorra tipo copy: la misma que para el uniforme ordinario.

B) Polo manga corta: el mismo que para el uniforme ordinario.

C) Cinturón: el del uniforme ordinario.

D) Calcetines: serán tipo sport, ajustables, de color blanco y extensibles como máximo por debajo de la rodilla.

E) Pantalón: corto, tipo bermuda de tergal, fino, color azul noche, con dos bolsillos laterales de forma oblicua y otro trasero tapado y abotonado; con trevillas cosidas por arriba y abajo al pantalón. Doblete en la parte inferior del camal.

F) Calzado: se utilizará zapatillas deportivas tipo tenis de color azul noche, con suela y cordones blancos.

G) Traje acuático (opcional): para aquellos Cuerpos que incluyan patrullas en moto acuática, lancha, etc. y que requieran del uso de una uniformidad impermeable. Se dotará de traje de neopreno de color

blau nit, combinat amb groc De mig pit per amunt. Portarà les insígnies reglamentàries (poden ser serigrafiades) i a l'esquena, sobre el fons groc, la llegenda "POLICIA LOCAL". Poden ser de camal llarg o tipus bermuda i mànega curta o llarga.

H) Calçat (opcional): per a portar amb el tratge de l'apartat anterior o en aquells casos en què el tipus de servei a desenvolupar a la platja ho aconselle. Seran submergibles i de color blau marí.

7. Uniformitat de gala (opcional)

A més del pantaló, cinturó, sabates i calcetins de l'uniforme ordinari.

Per a totes les escales:

A) Camisa de mànega llarga: de color blanc, coll tancat per botó de pasta blanca. Amb dos butxaques als laterals del pit. Esquena amb tapeta a la part posterior. Es confeccionarà amb repunt de 5 mm en parts inferiors de la bocamàniga, de coll, a les vores lliures del coll així com a la part inferior de la camisa i butxaques.

B) Corbata: de color negre, de forma usual al mercat i longitud de 1.300 a 1.320 mm, confeccionada amb tres peces tallades al biaix i unides entre si. Les pales aniran folrades del teixit principal.

Escala tècnica, superior i caps del Cos:

C) Gorra de gala: de color blau nit, barballera daurada, fixat als seus extrems per sengles botons de color daurat, de 15 mm de diàmetre.

D) Guerrera de gala: de color blau nit, de la mateixa tela que la caçadora. Es compon de davanter, esquena, gaies, mànegues, muscleres, coll i butxaques. Anirà entretelada, armats els muscles i folrada. Les butxaques interiors seran falses.

E) Falda: per als membres femenins. Recta amb butxaques laterals i davanteres i una obertura darrere.

F) Abric. Abric clàssic recte, de color blau nit, amb porta galons, 3 traus, 2 butxaques inferiors Amb tapeta, esquena amb plec central i obertura centre, i una butxaca interior amb tancament mitjançant botó.

Escala bàsica:

F) Gorra: de plat; la mateixa que per a l'uniforme ordinari.

G) Caçadora: curta, de color blau nit, amb solapa americana. Al davanter de la caçadora dues butxaques amb plec un a cada costat del pit, cordats amb botó metàl·lic daurat per a totes les escales. A l'esquena, elàstic a la seua part inferior i als laterals obertura amb figura trapezoïdal i tolin amb tapeta a l'esmentada obertura, creuats amb passador elàstic, acabat amb enganxall metàl·lic daurat. La caçadora es tanca amb cremallera oculta baix solapa; botó metàl·lic automàtic a la part inferior d'aquesta, i a la part posterior plec i canesú. Muscleres rectangulars acabades en pic, amb botó metàl·lic daurat com a subjecció i pont o canonet de color blau nit amb els distintius per a càrrecs.

L'uniforme de gala serà completat per la resta de les peces necessàries de l'uniforme ordinari. Els membres femenins quan utilitzen falda portaran calces transparents o no res en compte dels calcetins.

Serà obligatori per a les activitats i cerimònies de gala.

8. Uniformitat de gran gala (opcional)

Per a totes les escales:

A) Gorra de gran gala: de color blau nit, barballera daurada, fixat als seus extrems per sengles botons de color daurat, de 15 mm de diàmetre. A la visera, al llarg de la seua semicircumferència, un bordó fi de color daurat per a intendent principal, 2 bordons daurats per a intendent general, tres bordons daurats per a intendent general en cap.

B) Guerrera de gran gala: de color blau nit, de la mateixa tela que la caçadora. Entallada. Es compon de davanter, esquena, gaies, mànegues, muscleres, coll i butxaques. Anirà entretelada, armats els muscles i folrada. Les butxaques interiors seran falses. El coll serà redó amb volta cap amunt rígida amb una tireta de color blanc a la rematada interior de tela semblant a la de camisa. El coll portarà l'escut de la ciutat gravat a la part davantera dreta i, el de la Comunitat Valenciana, gravat a la davantera esquerra. Botonada des de la part superior de la cintura fins al coll amb set botons daurats. Als punys, una tireta de color blanc a la rematada interior de tela semblant a la de camisa. Sobre els punys els distintius de les diferents categories brodats en

azul noche, combinado con amarillo de medio pecho para arriba. Llevará las insignias reglamentarias (pudiendo ser serigrafiadas) y en la espalda, sobre el fondo amarillo la leyenda "POLICIA LOCAL". Pudiendo ser de camal largo o tipo "bermuda" y manga corta o larga.

H) Calzado (opcional): para llevar con el traje del apartado anterior o en aquellos casos en los que el tipo de servicio a desarrollar en la playa lo aconseje. Serán sumergibles y de color azul marino.

7. Uniformidad de gala (opcional)

Además del pantalón, cinturón, zapatos y calcetines del uniforme ordinario.

Para todas las Escalas

A) Camisa de manga larga: de color blanco, cuello cerrado por botón de pasta blanca. Con dos bolsillos en los laterales del pecho. Espalda con tapeta en la parte trasera. Se confeccionará con respunte de 5 mm. en partes inferiores de la bocamanga, de cuello, en los bordes libres del cuello así como en la parte inferior de la camisa y bolsillos.

B) Corbata: de color negro, de forma usual en el mercado y longitud de 1.300 a 1.320 mm., confeccionada con tres piezas cortadas al bias y unidas entre sí. Las palas irán forradas del tejido principal.

Escala Técnica, Superior y Jefaturas del Cuerpo

C) Gorra de gala: de color azul noche, barboquejo dorado, fijado en sus extremos por sendos botones de color dorado, de 15 mm. de diámetro.

D) Guerrera de gala: de color azul noche, de la misma tela que la cazadora. Se compone de delantero, espalda, nesgas, mangas, hombreras, cuello y bolsillos. Irá entretelada, armados los hombros y forrada. Los bolsillos interiores serán falsos.

E) Falda: para los miembros femeninos. Recta con bolsillos laterales-delanteros y una abertura detrás.

F) Abrigo: abrigo clásico recto, de color azul noche, con porta galones, 3 hojales, 2 bolsillos inferiores con tapeta, espalda con fuelle central y abertura centro, y un bolsillo interior con cierre mediante botón.

Escala Básica:

F) Gorra: de plato; la misma que para el uniforme ordinario.

G) Cazadora: corta, de color azul noche, con solapa americana. En el delantero de la cazadora dos bolsillos con fuelle uno a cada lado del pecho, abrochados con botón metálico dorado para todas las escalas. En la espalda, elástico en su parte inferior y en los laterales abertura con figura trapezoidal y tolin con tapeta en dicha abertura, cruzados con pasador elástico, terminado con enganche metálico dorado. La cazadora se cierra con cremallera oculta bajo solapa; botón metálico automático en parte inferior de la misma, y en la parte trasera fuelle y canesú. Hombreras rectangulares terminadas en pico, con botón metálico dorado como sujeción y puente o canutillo de color azul noche con los distintivos para mandos.

El uniforme de gala será completado por el resto de las prendas necesarias del uniforme ordinario. Los miembros femeninos cuando utilicen falda llevarán medias transparentes o nada en lugar de los calcetines.

Será obligatorio para las actividades y ceremonias de gala.

8. Uniformidad de gran gala (opcional)

Para todas las Escalas:

A) Gorra de gran gala: de color azul noche, barboquejo dorado, fijado en sus extremos por sendos botones de color dorado, de 15 mm. de diámetro. En la visera, a lo largo de su semicircunferencia, 1 bordón fino de color dorado para Intendente Principal, 2 bordones dorados para Intendente General y 3 bordones dorados para Intendente General Jefe.

B) Guerrera de gran gala: de color azul noche, de la misma tela que la cazadora. Entallada. Se compone de delantero, espalda, nesgas, mangas, hombreras, cuello y bolsillos. Irá entretelada, armados los hombros y forrada. Los bolsillos interiores serán falsos. El cuello será redondo con vuelta hacia arriba rígida con una tirilla de color blanco en el remate interior de tela similar a la de camisa. El cuello llevará el escudo de la ciudad grabado en la parte delantera derecha y el de la Comunidad Valenciana grabado en la delantera izquierda. Abotonada desde la parte superior de la cintura hasta el cuello con 7 botones dorados. En los puños una tirilla de color blanco en el remate interior de tela similar a la de camisa. Sobre los puños los distintivos de las diferentes

color daurat. A les muscleres un cordó xorigueresc daurat. Tots els botons seran daurats.

C) Pantaló de gran gala: de color blau nit, dues butxaques davanteres amb tall oblic cap als costats formant una solapa. Situada al cul dret una altra butxaca amb boca horitzontal vivejada que tanca mitjançant trauc i botó. Al davanter la costura de cinturó s'interromp per a formar un butxaca tipus rellotger. Trevilles cosides en ambdós extrems, així com pinces a la part davantera. Tots els botons seran de pasta i de color blau nit. Cremallera baix solapa a la part davantera, central d'aquest. Tireta fina de color negre en ambdós costats seguint la costura del pantaló de dalt a baix.

D) Falda de gran gala: per als membres femenins. De color blau nit. Recta amb butxaques laterals i davanteres i una obertura darrere. Tireta fina de color negre en ambdós costats seguint la costura de la faldapantaló de dalt a baix.

E) Camisa de mànega llarga: de color blanc, coll tancat per botó de pasta blanca. Amb dos butxaques als laterals del pit. Esquena amb tapeta a la part posterior. Es confeccionarà amb repunt de 5 mm en parts inferiors de la bocamàniga, de coll, a les vores lliures del coll així com a la part inferior de la camisa i butxaques.

F) Cinturó de gran gala. El cinturó serà daurat i anirà per damunt de la guerrera, de 6 cm d'amplària, rematat amb sivella daurada amb l'escut de l'Ajuntament.

G) Sabre de gran gala (opcional)

H) Abric. Abric clàssic recte, de color blau nit, amb porta galons, 3 zones, 2 butxaques inferiors amb tapeta, esquena amb plec central i obertura centre, i una butxaca interior amb tancament mitjançant botó.

L'uniforme de gran gala serà completat per la resta de les peces necessàries de l'uniforme ordinari. Els membres femenins, quan utilitzen falda, portaran calces transparents o no res en compte dels calcetins.

9. Uniforme per a treballs de manteniment

Consistirà en un granota de faena o torera i pantaló blau marí del mateix teixit. La part superior del pit i esquena de color groc. I a l'esquena, sobre el fons groc, la llegenda «Policia Local» en color blau nit. Amb les seues insígnies corresponents i gorra tipus copy, de color blau marí. Portarà botes de seguretat homologades, amb sola antilliscant i aïllant de l'electricitat; opcionalment podran ser de punta reforçada d'acer.

10. Uniformitat de ciclista

Coincidirà en zona urbana amb la uniformitat ordinària. En zona de platges o semblant, coincidirà amb la uniformitat de platja del punt 6. Es portarà en ambdós casos amb casc de ciclista homologat de color blau marí. Opcionalment, es podrà substituir el pantaló curt d'uniformitat de platja per un de tipus mallot de ciclista, del mateix color que el pantaló. Igualment podrà substituir-se aquest equip per un mallot de cos complet, bicolor, de color blau nit i groc, segons la figura que s'estableix en l'annex V.

11. Elements especials de regulació de trànsit:

Són opcionals. S'utilitzaran en circumstàncies especials que ho requerisquen (foscor-nit, boira, pluja, etc.), per tal de facilitar la identificació i reconeixement dels policies locals. Aquests elements seran reflectors i consisteixen en: maneguins, jupetí, polaines i/o cinturó

12. Mitjans tècnics i defensius opcionals per a portar al vehicle policial (opcionals)

A) Guants antitall: guants de material especial resistent, per a ús amb elements tallants de risc. Preferiblement de color negre o fosc.

B) Jupetí antibales: homologat. De color blau nit. Per a protecció de la part superior del cos, en cas de perill d'agressió amb armes de foc. Portarà sobre el pit, a la part superior dreta, l'escut descrit en el punt 5 de l'annex II del present Decret. Tant al pit com a l'esquena amb lletres reflectores la llegenda "Policia Local" (i pot anar, tot seguit, el nom del municipi).

C) Rastell: per a controls. Plegable i de fàcil transport, amb un mínim desplegat de dos metres d'amples i punxons de cinc centímetres d'alt com a mínim. De tipus manxa.

D) Immobilitzador elèctric: de defensa personal, legalitzat pel Ministeri de l'Interior, per a la seua utilització pels membres de les for-

categories bordados en color dorado. En las hombreras un cordón churruigueresco dorado. Todos los botones serán dorados.

C) Pantalón de gran gala: de color azul noche, dos bolsillos delanteros con corte oblicuo hacia los costados formando una solapa. Situado en el trasero derecho otro bolsillo con boca horizontal viveada que cierra mediante ojal y botón. En el delantero la costura de pretina se interrumpe para formar un bolsillo tipo relojero. Trevillas cosidas en ambos extremos, así como pinzas en la parte delantera. Todos los botones serán de pasta y de color azul noche. Cremallera bajo solapa en la parte delantera, central del mismo. Tirilla fina de color negro en ambos lados siguiendo la costura del pantalón de arriba abajo.

D) Falda de gran gala: para los miembros femeninos. De color azul noche. Recta con bolsillos laterales-delanteros y una abertura detrás. Tirilla fina de color negro en ambos lados siguiendo la costura de la falda-pantalón de arriba abajo.

E) Camisa de manga larga: de color blanco, cuello cerrado por botón de pasta blanca. Con dos bolsillos en los laterales del pecho. Espalda con tapeta en la parte trasera. Se confeccionará con respunte de 5 mm. en partes inferiores de la bocamanga, de cuello, en los bordes libres del cuello así como en la parte inferior de la camisa y bolsillos.

F) Cinturón de gran gala: el cinturón será dorado e irá por encima de la guerrera, de 6 cm de anchura, rematado con hebilla dorada con el escudo del Ayuntamiento.

G) Sable de gran gala (opcional).

H) Abrigo: abrigo clásico recto, de color azul noche, con porta galones, 3 hojales, 2 bolsillos inferiores con tapeta, espalda con fuelle central y abertura centro, y un bolsillo interior con cierre mediante botón.

El uniforme de gran gala será completado por el resto de las prendas necesarias del uniforme ordinario. Los miembros femeninos cuando utilicen falda llevarán medias transparentes o nada en lugar de los calcetines.

9. Uniforme para trabajos de mantenimiento

Consistirà en un mono de faena o chaqueta i pantaló azul marino del mismo tejido. La parte superior del pecho y espalda de color amarillo. En la espalda sobre el fondo amarillo la leyenda «POLICIA LOCAL» en color azul noche. Con sus insignias correspondientes y gorra tipo «copy» azul marino. Llevará botas de seguridad homologadas con suela antideslizante y aislante de la electricidad, opcionalmente podrán ser de punta reforzada de acero.

10. Uniformidad de ciclista

Coincidirà en zona urbana con la uniformidad ordinaria. En zona de playas o similar, coincidirá con la uniformidad de playa del punto 6. Se llevará en ambos casos con casco de ciclista homologado de color azul marino. Opcionalmente, se podrá sustituir el pantalón corto de uniformidad de playa por uno de tipo mayot de ciclista, del mismo color que el pantalón. Igualmente podrá sustituirse este equipo por un mayot de cuerpo completo, bicolor de color azul noche y amarillo, según la figura que se establece en el anexo V.

11. Elementos especiales de regulación de tráfico

Son opcionales. Se utilizarán en circunstancias especiales que lo requieran (oscuridad-noche, niebla, lluvia, etc), facilitando con ello la identificación y reconocimiento de los policías locales. Estos elementos serán reflectantes y consisten en: manguitos, chaleco, polainas y/o cinturón.

12. Medios técnicos y defensivos opcionales para portar en el vehicle policial (opcionales)

A) Guantes anticorte: guantes de material especial resistente para uso con elementos cortantes de riesgo. Preferiblemente de color negro u oscuro.

B) Chaleco antibalas: homologado. De color azul noche. Para protección de la parte superior del cuerpo en caso de peligro de agresión con armas de fuego. Llevará sobre el pecho en la parte superior derecha el escudo descrito en el punto 5 del anexo II del presente Decreto. Tanto en el pecho como en la espalda con letras reflectantes la leyenda "POLICIA LOCAL" (pudiendo ir seguida del nombre del Municipio).

C) Rastrillo: para controles. Plegable y de fàcil transporte, con un mínimo desplegado de dos metros de ancho y pinchos de cinco centímetros de alto como mínimo. De tipo fuelle.

D) Inmovilizador elèctric: de defensa personal, legalizado por el Ministerio del Interior para su utilización por los miembros de las

ces i cossos de Seguretat. Amb un abast mínim de dos metres, per a ús en cas de necessitat, de conformitat amb els principis de congruència, oportunitat i proporcionalitat.

E) Manta tèrmica: ignífuga. Realitzada en material reflector tèrmic de poca grossària. Per a situacions d'emergència amb ferits o hipotèrmies. A ser possible de model econòmic d'usar i tirar.

F) Cisalla: de mà, tipus tisora de les usuals, al mercat per a tallar metalls en situacions d'emergència o necessitat.

G) Llanterna: metàl·lica, de plàstic o semblant, amb bateries de llarga duració. De color fosc, amb enfocament regulable de llarg abast. A ser possible, dos per vehicle.

H) Cons ajustables a llanterna: de plàstic bla o semblant, de color roig o groc. Ajustables a la llanterna per a efectuar senyals. Un per cada llanterna.

I) Extintor: homologat i revisat. Amb mànega, de 6 Kg amb suport transportable.

J) Guants de làtex: una caixa de guants d'usar i tirar, dels existents al mercat.

K) Cinta d'abalisar: rotlló d'uns 50 metres de cinta fina, de plàstic de 8 cm d'amplària, amb la inscripció «POLICIA LOCAL» inscrita de forma repetitiva. Amb fons blanc i lletres en roig o blau.

L) Cinta eslinga: cinta americana elàstica, de 4 metres, amb ganxos als extrems.

M) Cinta mètrica: recollida. De les comunes al mercat, amb un mínim d'amidament 20 metres.

N) Pines d'arrancada: joc de pines d'arrancada de bateria de vehicle. Amb cable de 2'5 m de longitud aproximadament. D'uns 200 AMP i aïllament de coure.

NN) Corda de rescat: trenada, de 1.800 Kg. de resistència, d'uns 14 mm. de diàmetre i com a mínim d'uns cinc metres de longitud. Amb acabament amb guardacaps de niló en ambdós extrems i protecció de PVC als nucs.

O) Embocadura RCP: una embocadura de respiració per a reanimació cardiopulmonar, de les usuals al mercat mèdic.

P) Farmaciola: farmaciola bàsica d'assistència. Contingut mínim recomanable: gases esterilitzades, esparadrap, tiretes, benes de diferents grandàries, bena elàstica, aigua oxigenada, iode desinfectant, alcohol 96 graus, pines i tisores rectes.

ANNEX II

INSIGNIES REGLAMENTÀRIES

1. Gorra de plat, escala bàsica: se situarà l'escut metàl·lic constitucional al front de la gorra de plat.

2. Gorra escala superior, tècnica i caps: se situarà, al front de la gorra l'escut constitucional, que serà de tela i amb els llorers brodats.

3. Gorra tipus copy: se situarà el plastó, amb escut constitucional, al front de la gorra.

4. Casc de motorista: es col·locarà, sobre el front superior del casc, l'escut policial local de forma ovalada, amb la inscripció en lletres de Policia Local i l'escut del municipi corresponent o l'escut constitucional.

5. Polo de mànega curta, polo de mànega llarga, suèter polar/caçadora, tratge sense mànegues, anorac i guerrera, i caçadora de gala:

A) Per a totes les escales. Al costat dret del pit (i damunt de la butxaca, quan n'hi haja), escut policial amb l'heràldica local en el centre, sobre un cercle, amb la meitat superior en groc i la inferior en blau nit, voltat d'una banda circular amb la meitat superior en blau amb la inscripció en lletres grogues de policia local i la inferior en groc, amb la inscripció en lletres blaves del nom del municipi, voltant aquesta banda, un dibuix radial amb quaranta puntes grogues, fent forma d'estrela de dotze puntes. De feltre de cautxú sintètic o PVC amb fons blau nit i forma ovalada, voltada d'un bordó de color groc. La inscripció de policia local se substituirà per la d'auxiliar de PL per als vigilants o auxiliars de Policia Local. Dita insígnia serà de placa metàl·lica daurada per a la caçadora i guerrera de gala o gran gala. Serà de 7 cm a la seua part més ampla i, de 8,5 cm, d'alt.

Fuerzas y Cuerpos de Seguridad. Con un alcance mínimo de dos metros, para uso en caso de necesidad de conformidad con los principios de congruencia, oportunidad y proporcionalidad.

E) Manta térmica: ignífuga. realizada en material reflectante térmico de poco espesor. Para situaciones de emergencia con heridos o hipotermias. A ser posible de modelo económico desechable.

F) Cizalla: de mano, tipo tijera de las usuales en el mercado para cortar metales en situaciones de emergencia o necesidad.

G) Linterna: metálica, de plástico o similar, con baterías de larga duración. De color oscuro, con enfoque regulable de largo alcance. A ser posible dos por vehículo.

H) Conos ajustables a linterna: de plástico blando o similar, de color rojo o amarillo. Ajustables a la linterna para efectuar señales. Uno por cada linterna.

I) Extintor: homologado y revisado. Con manguera, de 6 Kg. con soporte transportable.

J) Guantes de látex: Una caja de guantes desechables de los existentes en el mercado.

K) Cinta de balizar: rollo de unos 50 metros de cinta fina de plástico de 8 cm. de anchura con la inscripción «POLICÍA LOCAL» inscrita de forma repetitiva. Con fondo blanco y letras en rojo o azul.

L) Cinta Eslinga: cinta americana elástica de 4 metros con ganchos en los extremos.

M) Cinta Métrica: recogida. De las comunes en el mercado con un mínimo de medición 20 metros.

N) Pinzas de arranque: juego de pinzas de arranque de batería de vehículo. Con cable de 2'5 m. de longitud aproximadamente. De unos 200 AMP. y aislamiento de cobre.

Ñ) Cuerda de rescate: trenzada, de 1.800 Kg. de resistencia, de unos 14 mm. de diámetro y como mínimo de unos cinco metros de longitud. Con terminación con guardacabos de nailon en ambos extremos y protección de PVC en los nudos.

O) Boquilla RCP: una boquilla de respiración para reanimación cardiopulmonar de las usuales en el mercado médico.

P) Botiquín: botiquín básico de asistencia. Contenido mínimo recomendable: gasas esterilizadas, esparadrapo, tiritas, vendas de diferentes tamaños, venda elástica, agua oxigenada, yodo desinfectante, alcohol 96 grados, pinzas y tijeras rectas.

ANEXO II

INSIGNIAS REGLAMENTARIAS

1. Gorra de plato Escala Básica: se situará el escudo metálico constitucional en el frente de la gorra de plato.

2. Gorra Escala Superior, Técnica y Jefaturas: se situará, en el frente de la gorra, el escudo constitucional, que será de tela y los laureles bordados.

3. Gorra tipo copy: se situará el "plastón" con escudo constitucional en el frente de la gorra.

4. Casco motoristas: se colocará, sobre el frente superior del casco, el escudo policial local de forma ovalada con la inscripción en letras de Policia Local y el escudo del Municipio correspondiente o el escudo constitucional.

5. Polo de manga corta, polo de manga larga, suéter polar/cazadora, pichi, anorak y guerrera y cazadora de gala:

A) Para todas las escalas. En el lado derecho del pecho (y encima del bolsillo cuando lo haya), escudo policial con la heráldica local en el centro sobre un círculo con la mitad superior en amarillo y la inferior en azul noche, rodeado de una banda circular con la mitad superior en azul con la inscripción en letras amarillas de Policia Local y la inferior en amarillo con la inscripción en letras azules del nombre del Municipio, rodeando esta banda un dibujo radial con cuarenta puntas amarillas haciendo forma de estrella de doce puntas. De fieltro de caucho sintético o PVC con fondo azul noche y forma ovalada rodeada de un bordón de color amarillo. La inscripción de Policia Local se sustituirá por la de «Auxiliar de PL» para los Vigilantes o Auxiliares de Policia Local. Dicha insígnia será de placa metálica dorada para la cazadora y guerrera de gala o gran gala. Será de 7 cm. en su parte más ancha y de 8'5 cm. de alto.

B) Per a totes les escales. Sobre el braç esquerre es portarà un escut de forma trapezoïdal, amb cantells arrodonits, de cautxú sintètic o PVC, fons blau nit brodats als extrems de color daurat. Portarà la inscripció Policia Local a la part superior, i l'escut heràldic de la Generalitat a la part inferior, separat per una línia de brodat daurada per a totes les escales. La inscripció de Policia Local se substituirà per la d'auxiliar de PL per als vigilants o auxiliars de Policia Local. Serà d'11 cm d'ample, a la seua part superior, de 7,5 cm d'ample a la seua part inferior i, de 9 cm d'alt, al seu eix longitudinal.

C) Als municipis on es desenvolupen diverses especialitats, els responsables policials podran determinar, opcionalment, que els membres de la plantilla porten sobre el braç dret un escut de forma trapezoïdal, amb vores arrodonides de cautxú sintètic o PVC, fons blau nit, brodats als extrems de color daurat per a totes les escales. Portarà la inscripció a la part superior, segons corresponga, de "PATRULLES", "POLICIA DE BARRI", "UNITATS ESPECIALS", "TRÀNSIT", "GESTIO ADMINISTRATIVA" o "MEDI AMBIENT" (als municipis on les unitats especials o les unitats de gestió tinguen una denominació concreta establida, com pot ser la de GOE, etc., la inscripció podrà ser substituïda per aquesta) i l'escut de l'heràldica local amb les característiques de disseny de l'escut de l'apartat a), però combinant el color blau nit amb què s'enumeren al final d'aquest punt, separat per una línia de brodat daurada. Serà d'11 cm d'ample, a la seua part superior, de 7,5 cm d'ample, a la seua part inferior, i de 9 cm d'alt, al seu eix longitudinal. La inscripció de Policia Local se substituirà per la d'auxiliar de PL per als auxiliars de Policia Local.

- Patrulles: taronja clar.
- Policia de barri: groc clar.
- Unitats especials: blanc.
- Trànsit: blau cel.
- Gestió: porpra clar.
- Medi ambient: verd clar.

D) Número d'identificació policial: se situarà en totes les peces d'uniformitat (llevat de la d'aigua). A la placa metàl·lica s'inscriurà o gravarà a la part inferior i a la de feltre o cautxú serà independent d'aquesta, i se situarà sobre la butxaca dreta sota el mateix escut policial de l'entitat local. Serà de plàstic rectangular, amb el número gravat en color negre.

E) Uniformitat de gala: a la guerrera de gala únicament es portarà la placa de pit, a què es fa referència en el punt 5.A) d'aquest annex.

F) Condecoracions: únicament es lluiran les medalles a la guerrera de gala. Al suèter polar/caçadora ordinària i guerrera de gran gala, podran lluir-se els habituals galons, indicadors de possessió de condecoracions.

G) Altres insígnies: únicament es podran portar les referides en l'article 2.3 del present Decret i amb les condicions següents: aquests distintius seran, com a màxim de 25 mm d'ample per 30 mm d'alt i amb forma d'escut, tipus espanyol, arrodonit en la base de mig punt, que haurà de col·locar-se a la part esquerra del pit, i no es podran lluir més de tres distintius en l'uniforme, i es duran, únicament, al suèter polar/caçadora i a la guerrera de gala.

ANNEX III

DISTINTIUS DE LES DIFERENTS CATEGORIES I ESCALES

1. Escala superior:

A) Intendent general en cap. Tres piràmides daurades, disposades dos en diagonal, amb el cos cap a la vora exterior i la tercera cap a l'interior, disposada a l'eix central, estaran les tres equidistants unes d'altres i acompanyades de l'escut del municipi.

B) Intendent general. Dues piràmides daurades disposades les dos en diagonal al cos, cap a la vora exterior. Acompanyades de l'escut del municipi.

C) Intendent principal. Una piràmide daurada disposada a l'eix central, pròxima a la vora exterior i acompanyada de l'escut del municipi.

B) Para todas las escalas. sobre el brazo izquierdo se llevará un escudo de forma trapezoidal, con cantos redondeados, de caucho sintético o PVC, fondo azul noche bordados en los extremos de color dorado. Llevará la inscripción Policia Local en la parte superior, y el escudo heráldico de la Generalitat en la parte inferior, separado por una línea de brodat dorada para todas las escalas. La inscripción de Policia Local se substituirá por la de «Auxiliar de PL» para los Vigilantes o Auxiliares de Policia Local. Será de 11 cm. de ancho en su parte superior, de 7'5 cm. de ancho en su parte inferior y de 9 cm. de alto en su eje longitudinal.

C) En los Municipios donde se desarrollen diversas especialidades, opcionalmente los responsables policiales podrán determinar que los miembros de la plantilla lleven sobre el brazo derecho un escudo de forma trapezoidal, con cantos redondeados, de caucho sintético o PVC, fondo azul noche bordados en los extremos de color dorado para todas las escalas. Llevará la inscripción en la parte superior, según corresponda, de «PATRULLAS», «POLICÍA DE BARRIO», «UNIDADES ESPECIALES», «TRÁFICO», «GESTIÓN ADMINISTRATIVA» o «MEDIO AMBIENTE» (en los Municipios donde las unidades especiales o las unidades de gestión tengan una denominación concreta establecida, como puede ser la de G.O.E., etc., la inscripción podrá ser substituida por esta) y el escudo de la heráldica local con las características de diseño del escudo del apartado a), pero combinando el color azul noche con los que se enumeran al final de este punto, separado por una línea de brodat dorada. Será de 11 cm. de ancho en su parte superior, de 7'5 cm. de ancho en su parte inferior y de 9 cm. de alto en su eje longitudinal. La inscripción de Policia Local se substituirá por la de «Auxiliar de PL» para los Auxiliares de Policia Local.

- Patrullas: naranja claro.
- Policia de Barrio: amarillo claro.
- Unidades Especiales: blanco.
- Tráfico: azul cielo.
- Gestión: púrpura claro.
- Medio Ambiente: verde claro.

D) Número de identificación policial: se situará en todas las prendas de uniformidad (a excepción de la de agua). En la placa metálica se inscribirá o grabará en la parte inferior y en la de fieltro o caucho será independiente de la misma, situándose sobre el bolsillo derecho debajo del mismo escudo policial de la entidad local. Será de plástico rectangular con el número grabado en color negro.

E) Uniformidad de gala: en la guerrera de gala únicamente se llevará la placa de pecho a la que se hace referencia en el punto 5.A) de este anexo.

F) Condecoraciones: únicamente se lucirán las medallas en la guerrera de gala. En el suéter polar/cazadora ordinario y guerrera de gran gala podrán lucirse las habituales barras indicadoras de posesión de condecoraciones.

G) Otras insígnias: únicamente se podrán llevar las referidas en el artículo 2.3 del presente Decreto y en las siguientes condiciones: estos distintivos serán como máximo de 25 mm. de ancho por 30 mm. de alto y con forma de escudo tipo español redondeado en la base de medio punto, que deberán colocarse en la parte izquierda del pecho, no pudiéndose lucir mas de tres distintivos en el uniforme, y se llevarán únicamente en el suéter polar/cazadora y en la guerrera de gala.

ANEXO III

DISTINTIVOS DE LAS DIFERENTES CATEGORIAS Y ESCALAS

1. Escala Superior:

A) Intendente General Jefe. Tres piràmides doradas dispuestas dos en diagonal al cuerpo hacia el borde exterior y la tercera hacia el interior dispuesta en el eje central, estando las tres equidistantes unas de otras. Acompañadas del escudo del Municipio.

B) Intendente General. Dos piràmides doradas dispuestas las dos en diagonal al cuerpo hacia el borde exterior. Acompañadas del escudo del Municipio.

C) Intendente Principal. Una piràmide dorada dispuesta en el eje central, pròxima al borde exterior. Acompañada del escudo del Municipio.

2. Escala tècnica:

A) Intendent. Tres galons daurats, disposats de forma perpendicular al cos. Acompanyats de l'escut del municipi.

B) Inspector. Dos galons daurats, disposats de forma perpendicular al cos, cap a la vora exterior i acompanyats de l'escut del municipi.

3. Escala bàsica:

A) Oficial. Un galó daurat disposat de forma perpendicular al cos, cap a la vora exterior i acompanyat de l'escut del municipi.

B) Agents i auxiliars: canonet o pont del mateix color, en què només estarà l'escut del municipi.

Aquests galons tindran les mesures que s'estableixen en el present Decret i s'ubicaran sobre un pont o canonet de color blau nit que anirà col·locat sobre les muscleres. L'esmentat canonet portarà una cinta perimetral rectangular, a manera de marc, del mateix color que els galons.

A la gorra ordinària, tipus copy, se situaran sota el plastó, amb escut constitucional els galons corresponents.

En les categories que coincideixen amb la direcció del Cos, llevat de la d'intendent general, els galons seran els que corresponguen a la seua ocupació, acompanyats d'un plastó, que es portarà a la part esquerra del pit amb l'escut de l'entitat local. Aquest plastó consistirà en un rectangle de 70 mm de llarg per 20 mm d'alt, amb un ixent en forma de pic a la part central, tant per dalt com per baix; l'alt del plastó amidat de cap a cap serà de 40 mm, de feltre de cautxú sintètic o PVC, amb fons blau nit, i a l'interior un bordó de color groc a 5 mm dels vores; al centre es continuaran les línies obliqües del bordó fins a ajuntar-les formant un rombe, i a l'interior d'aquestes línies en rombe, un rombe tot groc.

ANNEX IV

DISTINTIUS I RETOLACIÓ
DELS VEHICLES POLICIALS

1. Turismes

A) Seran de color blanc

B) Laterals: portaran, tant al lateral dret com a l'esquerra, des del límit inferior de les portes fins a les manetes d'obertura d'aquestes, una banda inferior composta per files de quadres reflectors alternats, tipus escaquer de color blau i blanc, que cobrirà la superfície de les portes al llarg. Una banda a la part superior de la mateixa altura que l'escaquer, de color blau acer, que perdrà intensitat de color cap a la part posterior, i que arribarà al llarg des del far posterior fins a l'altura de l'eix de la roda davantera; ambdues bandes estaran separades per una de 10 cm d'altura, de color gris reflector. Al centre d'ambdues portes laterals davanteres portaran l'escut policial, amb l'heràldica local al centre, sobre un cercle amb la meitat superior en groc i la inferior en blau nit, voltat d'una banda circular amb la meitat superior en blau, amb la inscripció, en lletres grogues, de Policia Local, i la inferior en groc, amb la inscripció en lletres blaves del nom del municipi, voltant aquesta banda un dibuix radial amb quaranta puntes grogues fent forma d'estrela de dotze puntes. Dins de la banda blava superior, a l'altura de les portes posteriors, la inscripció PL. A les aletes laterals posteriors esquerra i dreta per damunt de la banda blava, amb lletres blaves, la inscripció «POLICIA LOCAL», seguida del nom del municipi corresponent. A la part lateral posterior esquerra dins de la banda blava superior, de color blanc, el logotip de l'auricular d'un telèfon, voltat pel seu cable a manera de cercle, seguit del telèfon d'emergències 112 (pot anar acompanyat amb una altra inscripció davall, amb el telèfon d'emergències del municipi 092, etc.). A la part lateral posterior dreta, dins de la banda blava superior, de color blanc, es podrà inscriure l'indicatiu de la Unitat a què està assignat el vehicle, o el número que té assignat aqueix vehicle policial per a aqueixa plantilla. En ambdues portes laterals posteriors, sobre el gir dels parafrangs posteriors portaran una banda semicircular de color groc.

C) Frontal: sobre el capó, al seu eix, una banda longitudinal de 30 cm d'ample, de darrere a davant, de color groc, i a un costat i a

2. Escala Tècnica:

A) Intendente. Tres galones dorados dispuestos de forma perpendicular al cuerpo. Acompañados del escudo del Municipio.

B) Inspector. Dos galones dorados dispuestos de forma perpendicular al cuerpo hacia el borde exterior. Acompañados del escudo del Municipio.

3. Escala Básica:

A) Oficial. Un galón dorado dispuesto de forma perpendicular al cuerpo hacia el borde exterior. Acompañado del escudo del Municipio.

B) Agentes y Auxiliares: Canutillo o puente del mismo color en el que sólo estará el escudo del Municipio.

Dichos galones tendrán las medidas que se establecen en el presente Decreto y se ubicarán sobre un puente o canutillo de color azul noche que irá colocado sobre las hombreras. El citado canutillo llevará una cinta perimetral rectangular a modo de marco del mismo color que los galones.

En la gorra ordinaria tipo copy, se situarán bajo el "plastón" con escudo constitucional los galones correspondientes.

En las categorías que coincidan con la Jefatura del Cuerpo, excepto la de Intendente General, los galones serán los que correspondan a su empleo, acompañados de un plastón que se llevará en la parte izquierda del pecho con el escudo de la entidad local. Este plastón consistirá en un rectángulo de 70 mm de largo por 20 mm de alto, con un saliente en forma de pico en la parte central tanto por arriba como por abajo, siendo el alto del plastón medido de punta a punta de 40 mm. De fieltro de caucho sintético o PVC con fondo azul noche y en su interior un bordón de color amarillo a 5 mm. de los bordes; en el centro se continuarán las líneas oblicuas del bordón hasta juntarlas formando un rombo, y en el interior de estas líneas en rombo, un rombo todo amarillo.

ANEXO IV

DISTINTIVOS Y ROTULACION
DE LOS VEHICULOS POLICIALES

1. Turismos

A) Serán de color blanco.

B) Laterales: llevarán tanto en el lateral derecho como en el izquierdo desde el límite inferior de las puertas hasta las manetas de apertura de las mismas, una banda inferior compuesta por filas de cuadros reflectantes alternados, tipo damero de color azul y blanco que cubrirá la superficie de las puertas a lo largo. Una banda en la parte superior de igual altura que el damero, de color azul acero que perderá intensidad de color hacia la parte trasera que llegará a lo largo desde el faro trasero hasta la altura del eje de la rueda delantera; ambas bandas estarán separadas por una de 10 cm. de altura de color gris reflectante. En el centro de ambas puertas laterales delanteras llevarán el escudo policial con la heráldica local en el centro sobre un círculo con la mitad superior en amarillo y la inferior en azul noche, rodeado de una banda circular con la mitad superior en azul con la inscripción en letras amarillas de «POLICÍA LOCAL» y la inferior en amarillo con la inscripción en letras azules del nombre del Municipio, rodeando esta banda un dibujo radial con cuarenta puntas amarillas haciendo forma de estrella de doce puntas. Dentro de la banda azul superior a la altura de las puertas traseras la inscripción «PL». En las aletas laterales traseras izquierda y derecha por encima de la banda azul, con letras azules la inscripción «POLICÍA LOCAL» seguida del nombre del Municipio correspondiente. En la parte lateral trasera izquierda dentro de la banda azul superior, de color blanco, el logotipo del auricular de un teléfono rodeado por su cable a modo de círculo seguido del teléfono de emergencias «112» (puede ir acompañado con otra inscripción debajo con el teléfono de emergencias del Municipio «092», etc.). En la parte lateral trasera derecha dentro de la banda azul superior, de color blanco, se podrá inscribir el indicativo de la Unidad a la que está asignado el vehículo, o el número que tiene asignado ese vehículo policial para esa plantilla. En ambas puertas laterales traseras sobre el giro del guardabarros trasero llevarán una banda semicircular de color amarillo.

C) Frontal: sobre el capó, en su eje, una banda longitudinal de 30 cm de ancho, de atrás a delante de color amarillo, a ambos lados de

l'altre de l'esmentada banda, una banda composta per dues files de quadres reflectors alternats, tipus escaquer, de color blau i blanc, i des d'aquesta última banda fins a les vores laterals del capó, pintat de color blau acer. Al centre del capó, coincidint amb el centre de la banda groga, l'escut policial amb l'heràldica local al centre, sobre un cercle amb la meitat superior en groc i la inferior en blau nit, voltat d'una banda circular, amb la meitat superior en blau amb la inscripció en lletres grogues de «POLICIA LOCAL», i la inferior en groc, amb la inscripció en lletres blaves del nom del municipi, i a aquesta banda li volta un dibuix radial amb quaranta puntes grogues, que fa forma d'estrela de dotze puntes.

D) Posterior: sobre el portó gran o posterior del vehicle, al seu eix, una banda longitudinal de 30 cm d'ample, de darrere a davant de color groc, i a un costat i a l'altre de dita banda una banda composta per dues files de quadres reflectors, alternats tipus escaquer, de color blau i blanc, i des d'aquesta última banda fins a les vores laterals del capó, pintat de color blau acer. Coincidint amb el centre de la banda groga, i dins d'aquesta, amb lletres blanques, la inscripció «POLICIA LOCAL» seguida del nom del municipi corresponent. En el cas que el vehicle dispose d'un espai de portó gran sota la matrícula, s'inscriurà amb lletres blaves «POLICIA LOCAL» seguida del nom del municipi corresponent. Si l'espai ho permet, a més, entre les lletres i la matrícula, es continuarà la banda groga, l'escaquer i el color blau a l'eix longitudinal. A la part posterior del cantó superior dret, que mire cap arrere, les corporacions podran incloure qualsevol logotip aprovat per resolució de l'alcaldia, amb el vistiplau de la conselleria competent en matèria de Policia Local, que faci referència a qualsevol tipus de servei especial, eslògan, esdeveniment temporal, o qualsevol altre de caràcter institucional a què es vulga donar difusió.

E) Sostre: des de l'eix transversal del sostre cap arrere, per darrere del pont, podran portar en lletres blaves la inscripció de l'indicatiu de la Unitat a què està assignat el vehicle, o el número que té assignat aqueix vehicle policial per a aqueixa plantilla i davall aquest, amb la mateixa grandària i color, la inscripció PL.

2. Furgonetes

A) Seran de color blanc.

B) Laterals: seguiran el mateix disseny que els turismes.

C) Frontal: seguirà el mateix disseny que els turismes.

D) Posterior: al centre de dalt baix, una banda longitudinal de 30 cm d'ample, de color groc, i a un costat i a l'altre de dita banda, una banda composta per dues files de quadres reflectors alternats, tipus escaquer, de color blau i blanc, i des d'aquesta última banda fins a les vores laterals, pintat de color blau acer, dins de la banda groga per davall de la matrícula o a mitjana altura (depenent del disseny del vehicle) amb lletres blaves la inscripció: «POLICIA LOCAL» seguida del nom del municipi corresponent. A la part posterior dreta les corporacions podran incloure qualsevol logotip aprovat per resolució de l'alcaldia, amb el vistiplau de la conselleria competent en matèria de Policia Local, que faci referència a qualsevol tipus de servei especial, eslògan, esdeveniment temporal, o qualsevol altre de caràcter institucional a què es vulga donar difusió.

E) Sostre: seguirà el mateix disseny que per als turismes.

3. Motocicletes

A causa de la varietat de dissenys de les motocicletes, es combinaran sobre el color blanc, el groc, el blau acer i l'escaquer reflector, i s'ajustarà en la mesura que siga possible als següents criteris:

A) Seran de color blanc.

B) Frontal: al parafangs o «pic» l'escut policial, amb l'heràldica local descrit en els apartats anteriors, a ser possible sobre el fons groc. Parafangs davanters o pic de color, combinat en groc i blau acer, amb una banda de tres files de quadres reflectors alternats, tipus escaquer, de color blau i blanc.

C) Posterior: als parafangs posteriors o espai lliure que mire cap arrere (si n'hi ha) l'escut policial amb l'heràldica local descrit en els apartats anteriors, a ser possible sobre el fons groc. Fons de color combinat en groc i blau acer, amb una banda de tres files de quadres reflectors alternats, tipus escaquer, de color blau i blanc.

D) Laterals: en el dipòsit, en ambdós costats, una banda longitudinal de color blau acer, damunt i davall de l'esmentada banda, una

dicha banda una banda compuesta por dos filas de cuadros reflectantes alternados tipo damero de color azul y blanco, y desde esta última banda hasta las orillas laterales del capó, pintado de color azul acero. En el centro del capó coincidiendo con el centro de la banda amarilla, el escudo policial con la heráldica local en el centro sobre un círculo con la mitad superior en amarillo y la inferior en azul noche, rodeado de una banda circular con la mitad superior en azul con la inscripción en letras amarillas de «POLICIA LOCAL» y la inferior en amarillo con la inscripción en letras azules del nombre del Municipio, rodeando esta banda un dibujo radial con cuarenta puntas amarillas haciendo forma de estrella de doce puntas.

D) Trasera: sobre el portón o trasera del vehículo, en su eje, una banda longitudinal de 30 cm de ancho, de atrás a delante de color amarillo, a ambos lados de dicha banda una banda compuesta por dos filas de cuadros reflectantes alternados tipo damero de color azul y blanco, y desde esta última banda hasta las orillas laterales del capó, pintado de color azul acero. Coincidiendo con el centro de la banda amarilla, y dentro de la misma, con letras blancas la inscripción «POLICIA LOCAL» seguida del nombre del Municipio correspondiente. En el caso de que el vehículo disponga de un espacio de portón debajo de la matrícula, se inscribirá con letras azules «POLICIA LOCAL» seguida del nombre del Municipio correspondiente. Si el espacio lo permite, además entre las letras y la matrícula se continuará la banda amarilla, el damero y el color azul en el eje longitudinal. En la parte trasera de la esquina superior derecha, que mire hacia atrás, las corporaciones podrán incluir cualquier logotipo aprobado por Resolución de la Alcaldía, con el visto bueno de la Conselleria competente en materia de Policia Local, que haga referencia a cualquier tipo de servicio especial, eslogan, evento temporal, o cualquier otro de carácter institucional al que se quiera dar difusión.

E) Techo: desde el eje transversal del techo hacia atrás, por detrás del puente, podrán llevar en letras azules la inscripción del indicativo de la Unidad a la que está asignado el vehículo, o el número que tiene asignado ese vehículo policial para esa plantilla. Bajo la misma se inscribirá con el mismo tamaño y color la inscripción «PL».

2. Furgonetes

A) Serán de color blanco.

B) Laterales: seguirán el mismo diseño que los turismos.

C) Frontal: seguirá el mismo diseño que los turismos.

D) Trasera: en el centro de arriba abajo, una banda longitudinal de 30 cm de ancho de color amarillo, a ambos lados de dicha banda una banda compuesta por dos filas de cuadros reflectantes alternados tipo damero de color azul y blanco, y desde esta última banda hasta las orillas laterales pintado de color azul acero, dentro de la banda amarilla por debajo de la matrícula o a media altura (dependiendo del diseño del vehículo) con letras azules la inscripción «POLICIA LOCAL» seguida del nombre del Municipio correspondiente. En la parte trasera derecha las corporaciones podrán incluir cualquier logotipo aprobado por Resolución de Alcaldía, con el visto bueno de la Conselleria competente en materia de Policia Local, que haga referencia a cualquier tipo de servicio especial, eslogan, evento temporal, o cualquier otro de carácter institucional al que se quiera dar difusión.

E) Techo: seguirá el mismo diseño que los turismos.

3. Motocicletas

Debido a la variedad de diseños de las motocicletas, se combinarán sobre el color blanco, el amarillo, el azul acero y el damero reflectante, ajustándose en la medida de lo posible a los siguientes criterios.

A) Serán de color blanco.

B) Frontal: en guardabarros o «pico» el escudo policial con la heráldica local descrito en los apartados anteriores a ser posible sobre el fondo amarillo. Guardabarros delantero o pico de color combinado en amarillo y azul acero con una banda de tres filas de cuadros reflectantes alternados, tipo damero de color azul y blanco.

C) Trasera: en guardabarros trasero o espacio libre que mire hacia atrás (si existe) el escudo policial con la heráldica local descrito en los apartados anteriores a ser posible sobre el fondo amarillo. Fondo de color combinado en amarillo y azul acero con una banda de tres filas de cuadros reflectantes alternados, tipo damero de color azul y blanco.

D) Laterales: en el depósito, en ambos lados una banda longitudinal de color azul acero, encima y debajo de dicha banda, una banda

banda composta per dues files de quadres reflectors alternats, tipus escaquer, de color blau i blanc, que perdrà intensitat de color cap a la part posterior. Dins de la banda blava la inscripció «POLICIA LOCAL» amb lletres negres. Si disposa de carenat lateral, aquest s'adornarà amb dues files de quadres reflectors alternats, tipus escaquer, de color blau amb una franja groga, d'aproximadament 3 cm per dalt i per davall.

E) Maletes laterals: si disposa de maletes laterals, seran de color blanc, al centre una banda longitudinal de color blau acer d'uns 15 cm, damunt i davall de l'esmentada banda, una banda composta per dues files de quadres reflectors alternats, tipus escaquer, de color blau i blanc, que perdrà intensitat de color cap a la part posterior. Dins de la banda blava, l'escut policial amb l'heràldica local descrit en els apartats anteriors.

F) Maleta posterior: si disposa de maleta posterior serà de color blanc, al centre una banda longitudinal perimetral de color blau acer d'uns 15 cm, damunt i davall de dita banda, una banda composta per dues files de quadres reflectors alternats, tipus escaquer, de color blau i blanc. A la part posterior superior (mirant cap arrere), l'escut policial amb l'heràldica local descrit en els apartats anteriors. A la part superior dels laterals, amb lletres negres, la inscripció «POLICIA LOCAL», seguida del nom del municipi corresponent. A la part superior, podrà portar en lletres negres la inscripció indicativa de la Unitat a què està assignat el vehicle, o el número que té assignat el vehicle policial per a aqueixa plantilla. Sota aquesta s'inscriurà, amb la mateixa grandària i color, PL.

4. Quads

A) Seran de color blanc.

B) Portaran una banda longitudinal de darrere a avant, sobre el carenat, a un costat i a l'altre de color blau acer d'uns 15 cm, i a un costat i a l'altre de dita banda, una banda composta per dues files de quadres reflectors alternats, tipus escaquer, de color blau i blanc.

C) Maleta posterior: la mateixa decoració que en apartat 3.F).

D) Si no disposen d'un buit apropiat al carenat, on inscriure de forma ben visible la llegenda «POLICIA LOCAL» seguida del nom del municipi, s'incorporarà una placa al xassis amb aquesta llegenda a la part davantera i posterior i, si no fóra possible, als laterals.

5. Grues, *pick-ups*, microbusos i resta de vehicles

Es retolaran, dins de les possibilitats dels diferents dissenys, de la forma més semblant possible als turismes i furgonetes, combinant els colors blaus acer i groc, juntament amb les files de quadres reflectors alternats, tipus escaquer, de color blau i blanc.

Per a una millor conservació i homogeneïtat, es recomanen que els distintius i retolacions es realitzin amb vinils adhesius.

compuesta por dos filas de cuadros reflectantes alternados tipo damero de color azul y blanco que perderá intensidad de color hacia la parte trasera. Dentro de la banda azul la inscripción «POLICÍA LOCAL» con letras negras. Si dispone de carenado lateral, este se adornará con dos filas de cuadros reflectantes alternados tipo damero de color azul con una franja amarilla de aproximadamente 3 cm. por arriba y por abajo.

E) Maletas laterales: si dispone de maletas laterales serán de color blanco, en el centro una banda longitudinal de color azul acero de unos 15 cm, encima y debajo de dicha banda, una banda compuesta por dos filas de cuadros reflectantes alternados tipo damero de color azul y blanco que perderá intensidad de color hacia la parte trasera. Dentro de la banda azul el escudo policial con la heráldica local descrito en los apartados anteriores.

F) Maleta trasera: si dispone de maleta trasera será de color blanco, en el centro una banda longitudinal perimetral de color azul acero de unos 15 cm., encima y debajo de dicha banda, una banda compuesta por dos filas de cuadros reflectantes alternados tipo damero de color azul y blanco. En la parte trasera superior (mirando hacia atrás) el escudo policial con la heráldica local descrito en los apartados anteriores. En la parte superior de los laterales, con letras negras la inscripción «POLICÍA LOCAL» seguida del nombre del Municipio correspondiente. En la parte superior podrá llevar en letras negras la inscripción del indicativo de la Unidad a la que está asignado el vehículo, o el número que tiene asignado ese vehículo policial para esa plantilla. Bajo la misma se inscribirá con el mismo tamaño y color la inscripción «PL».

4. Quads

A) Serán de color blanco.

B) Llevarán una banda longitudinal de atrás a adelante sobre el carenado a ambos lados de color azul acero de unos 15 cm., a ambos lados de dicha banda, una banda compuesta por dos filas de cuadros reflectantes alternados, tipo damero de color azul y blanco.

C) Maleta trasera: la misma decoración que en apartado 3.F).

D) Si no disponen de un hueco apropiado en el carenado donde inscribir de forma bien visible la leyenda POLICÍA LOCAL seguida del nombre del Municipio, se incorporará una placa al chasis con esta leyenda en la parte delantera y trasera y si no fuera posible, en los laterales.

5. Grúas, *Pick-ups*, microbusos y resto de vehículos

Se rotularán, dentro de las posibilidades de los diferentes diseños, de la forma más similar posible a los turismos y furgonetas, combinando los colores azul acero y amarillo junto con las filas de cuadros reflectantes alternados tipo damero de color azul y blanco.

Para una mejor conservación y homogeneidad, se recomienda que los distintivos y rotulaciones se realicen con vinilos adhesivos.

MESURES DELS DISTINTIUS DE COMANDAMENT

Canonet	90 mm x 60 mm
Distància de la vora del canonet a la cinta perimetral daurada	3 mm
Ample de la cinta perimetral daurada	3 mm
Mesura dels galons d'oficial i escala tècnica	4 mm x 5 mm
Distància del primer galó a la cinta perimetral (buit)	4 mm
Distància entre galons (buit)	5 mm
Base de les piràmides d'Escala Superior	12 mm x 12 mm
Distància de la base de la piràmide respecte de l'ample del canonet (intendent principal)	Se situarà a l'eix del canonet
Distància de la base de la piràmide respecte del llarg del canonet en relació amb la cinta perimetral (intendent principal)	10 mm

Distància de les bases de les piràmides respecte de l'ample del canonet (intendent general) i de les piràmides situades a la part exterior (intendent general en cap)	Se situaran de forma equidistant, de manera que quede el mateix buit entre els vèrtexs dels extrems de les piràmides i la cinta perimetral i els vèrtexs més propers de les piràmides
Distància de la base de la piràmide respecte del llarg del canonet respecte de la cinta perimetral (intendent general)	10 mm
Distància dels vèrtexs de la base de les piràmides situades a la part exterior respecte del llarg del canonet, en relació amb la cinta perimetral (intendent general en cap)	5 mm
Distància dels costats de la piràmide de la part interior, respecte dels costats de les altres piràmides.	3 mm
Distància del centre de l'escut del municipi respecte de la Cinta perimetral	25 mm al llarg x l'eix del canonet a l'ample
Altura de les piràmides de la base al vèrtex superior	5 mm amb vèrtex esmussat



* * * * *

MEDIDAS DE LOS DISTINTIVOS DE MANDO

Canutillo	90 mm. x 60 mm.
Distancia del borde del canutillo a la cinta perimetral dorada	3 mm.
Ancho de la cinta perimetral dorada	3 mm.
Medida de las barras de Oficial y Escala Técnica	4 mm. x 5 mm.
Distancia de la primera barra a la cinta perimetral (hueco)	4 mm.
Distancia entre barras (hueco)	5 mm.
Base de las piràmides de Escala Superior	12 mm x 12 mm.
Distancia de la base de la piràmide respecto del ancho del canutillo (Intendente Principal)	Se situará en el eje del canutillo
Distancia de la base de la piràmide respecto del largo del canutillo con respecto a la cinta perimetral (Intte. Principal)	10 mm.
Distancia de las bases de la piràmides respecto del ancho del canutillo (Intendente General) y de las piràmides situadas en la parte exterior (Intendente General Jefe)	Se situarán de forma equidistante de manera que quede el mismo hueco entre los vértices de los extremos de las piràmides y la cinta perimetral, y los vértices más próximos de las piràmides.
Distancia de la base de la piràmide respecto del largo del canutillo con respecto a la cinta perimetral (Intte. General)	10 mm.
Distancia de los vértices de la base de las piràmides situadas en la parte exterior respecto del largo del canutillo con respecto a la cinta perimetral (Intendente General Jefe)	5 mm.
Distancia de los lados de la piràmide de la parte interior con respecto a los lados de las otras dos piràmides	3 mm.
Distancia del centro del escudo del Municipio respecto de la cinta perimetral	25 mm. a lo largo x eje del canutillo a lo ancho
Altura de las piràmides de la base al vértice superior	5 mm. con vértice romo

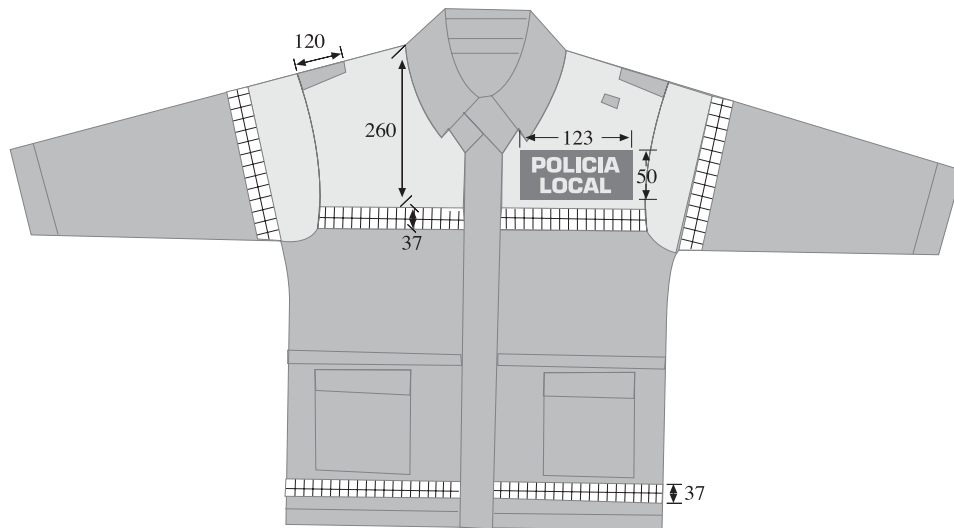

Anorak

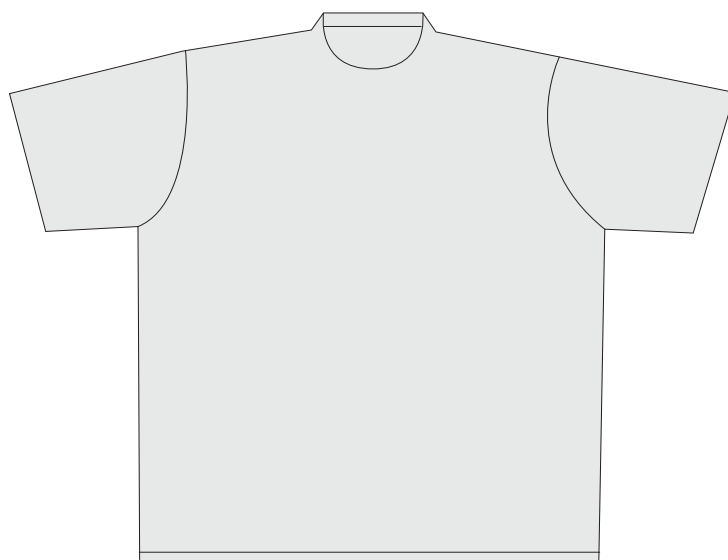

- Azul 
- Amarillo 
- Franja damero 

Camiseta manga corta



Azul 
Amarillo 
Franja damero 



Camisa de manga larga



Azul celeste

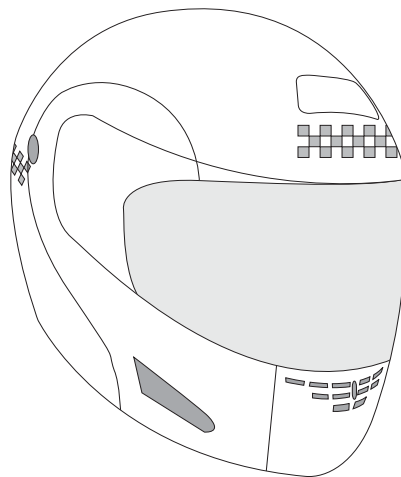
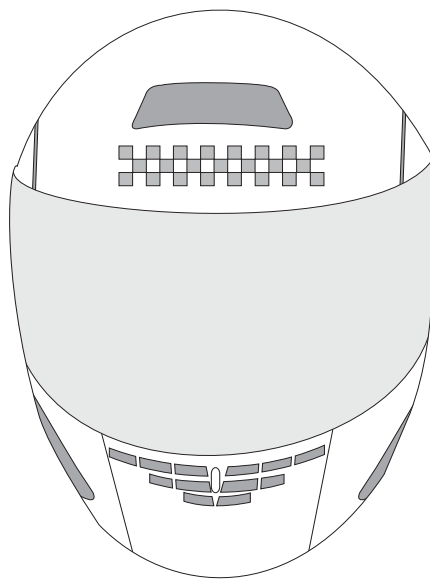

Casco 3A Ciudad



- Azul 
- Amarillo 
- Franja damero 

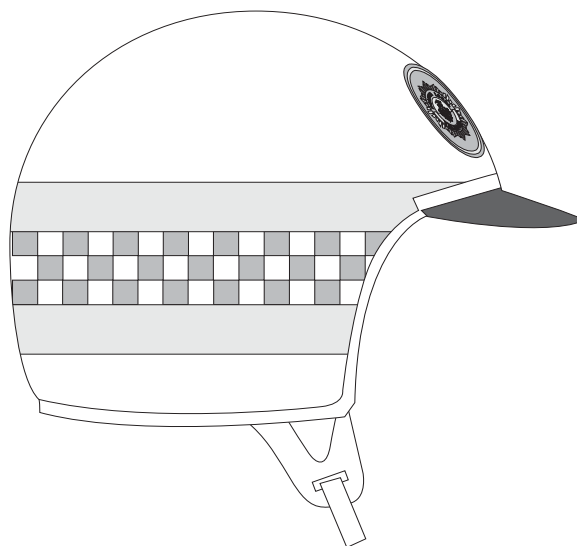
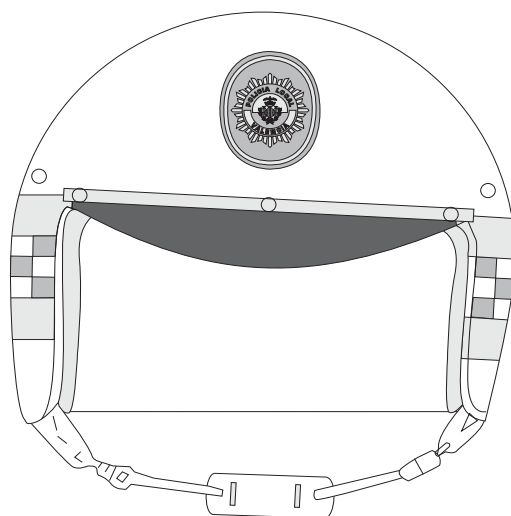

Casco H Todo Terreno



- Azul 
- Amarillo 
- Franja damero 

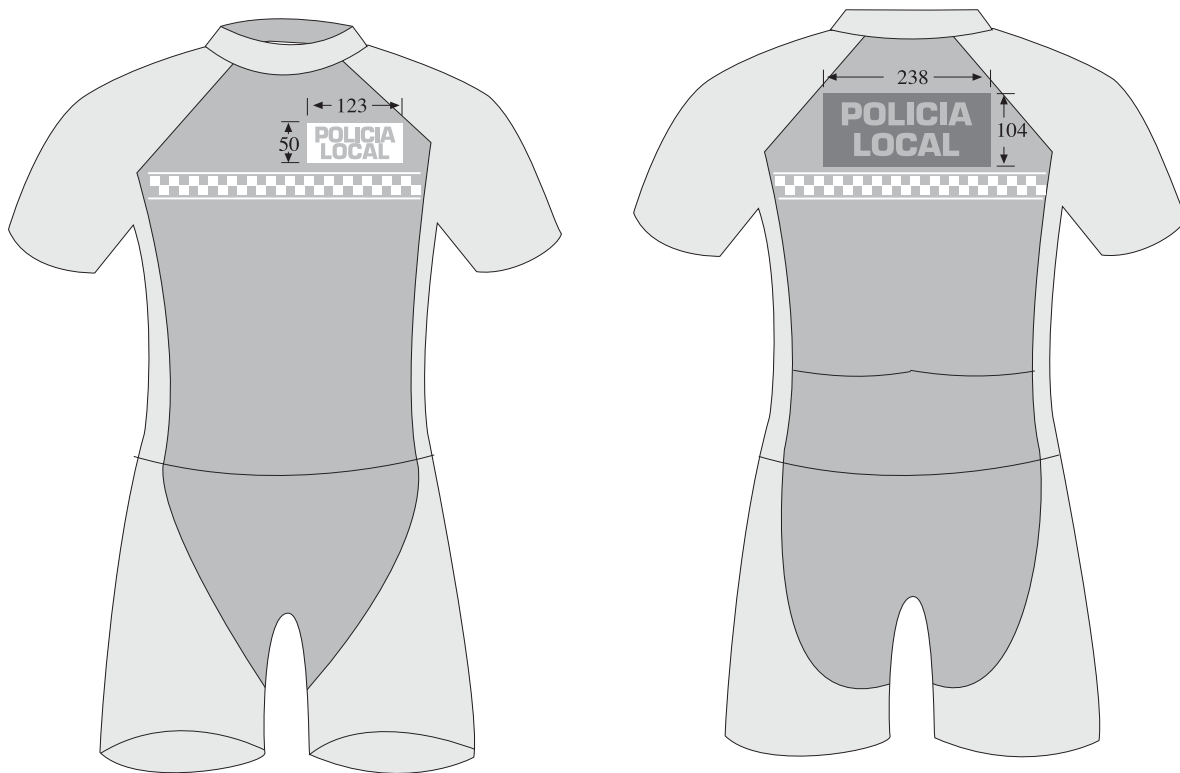

Ciclista



- Azul 
- Amarillo 
- Franja damero 

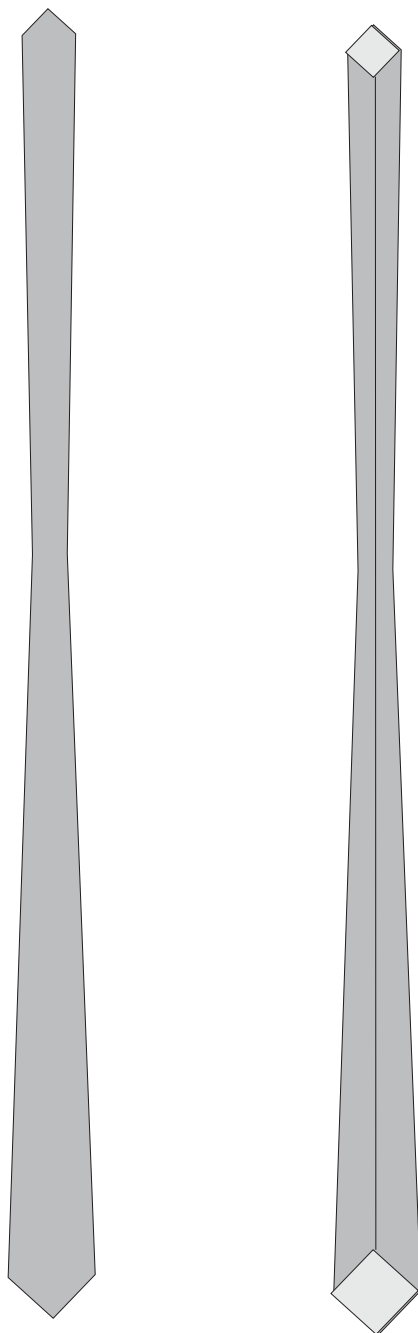

Corbata



- Azul 
- Amarillo 
- Franja damero 

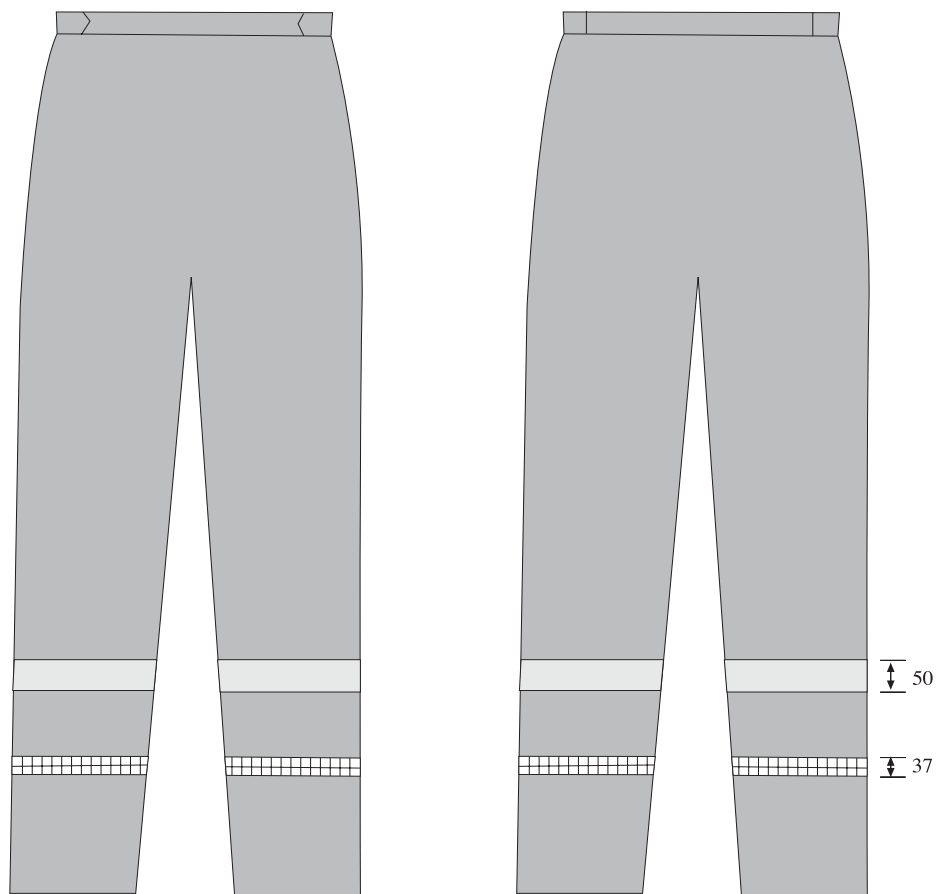

Cubre-pantalón fino



- Azul 
- Amarillo 
- Franja damero 

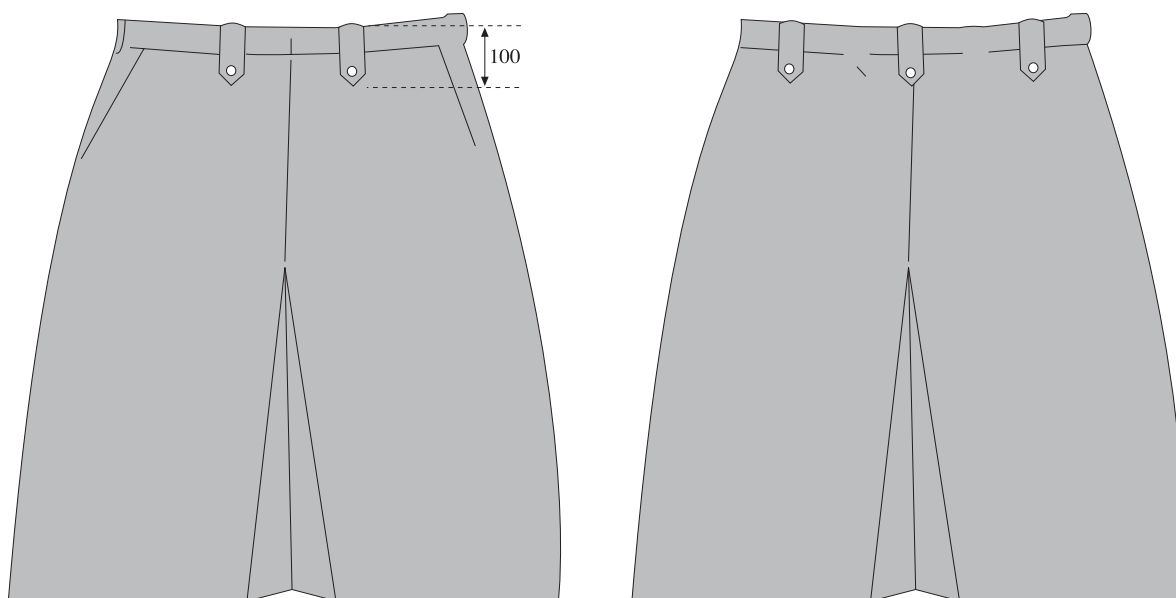

Falda Pantalón



- Azul 
- Amarillo 
- Franja damero 

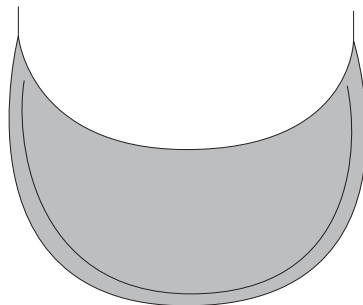
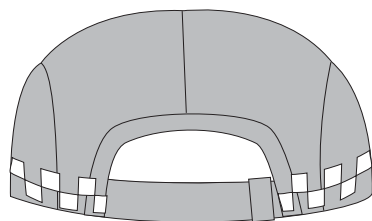
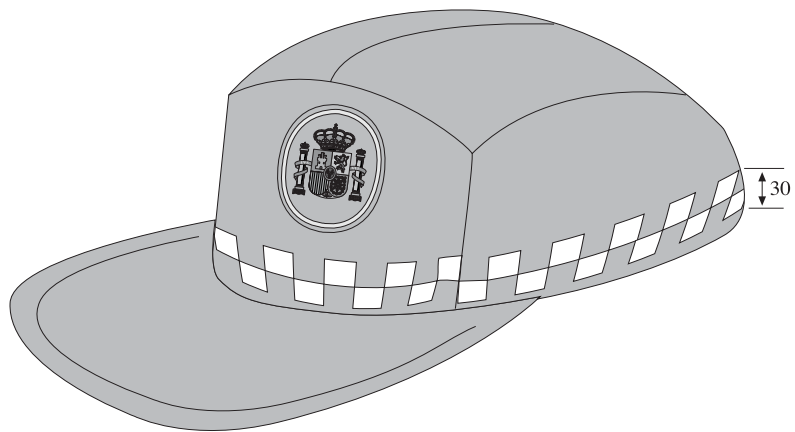

Gorra Copy



- Azul 
- Amarillo 
- Franja damero 

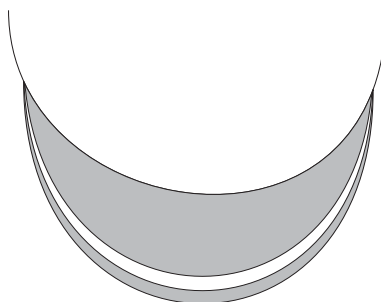
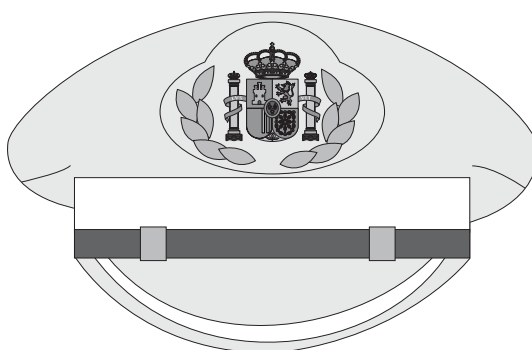
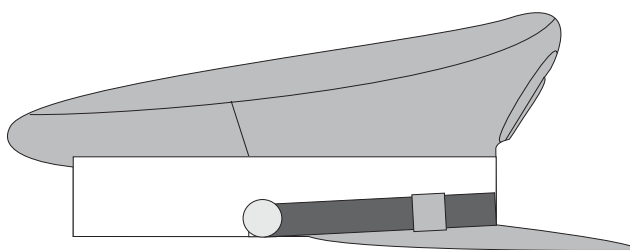

Gorra de gala



- Azul 
- Amarillo 
- Franja damero 

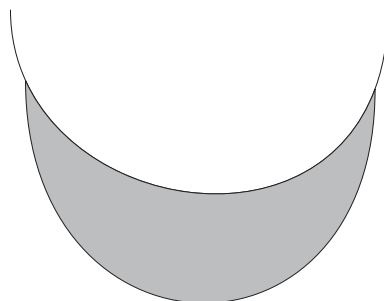
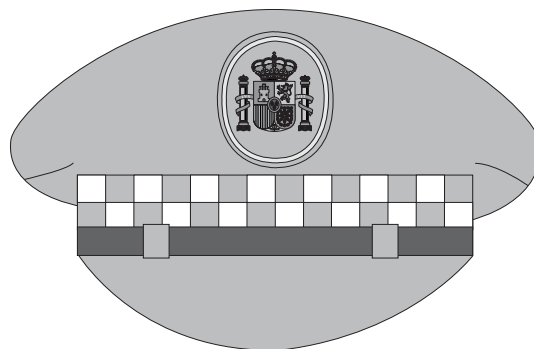
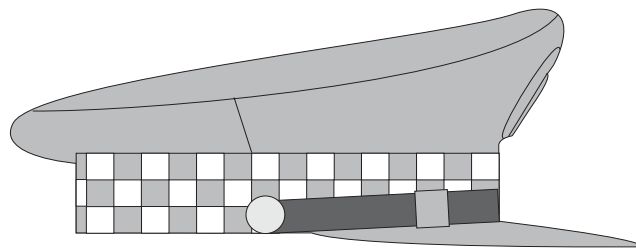

Gorra de plato



- Azul 
- Amarillo 
- Franja damero 

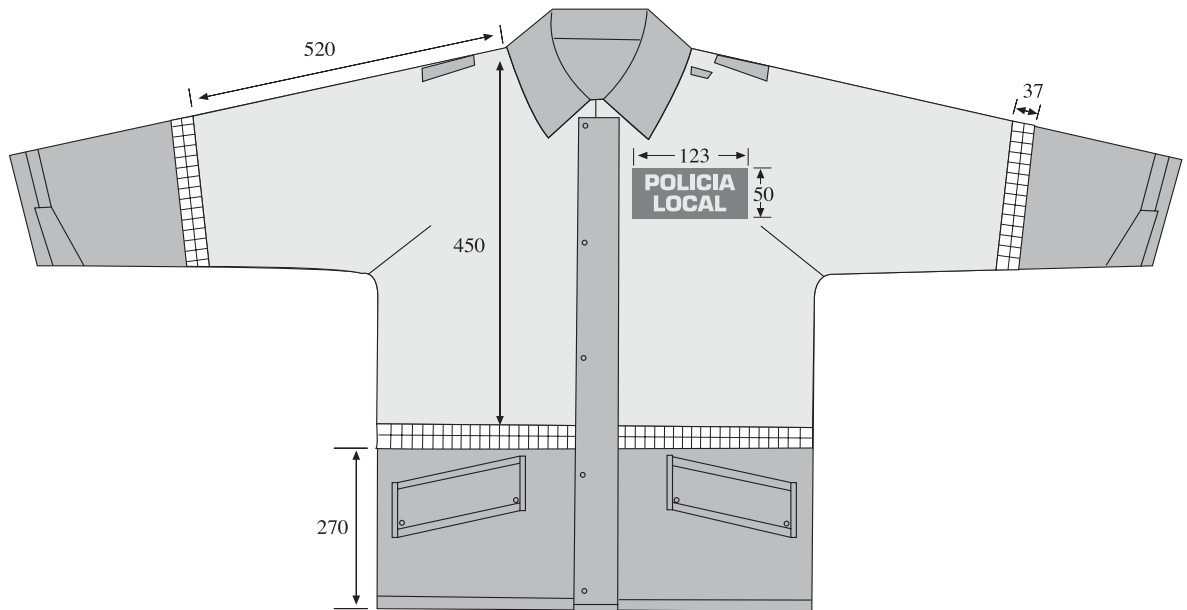

Impermeable



- Azul 
- Amarillo 
- Franja damero 

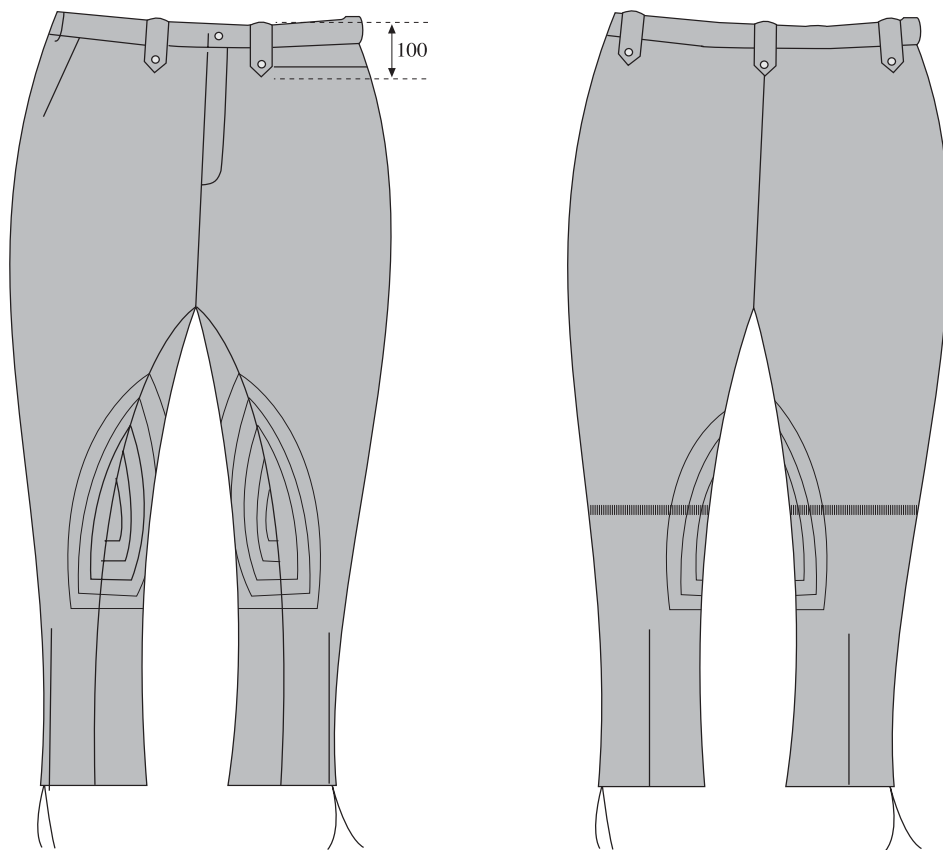

Pantalón Uniforme caballeria



Azul 
Amarillo 
Franja damero 

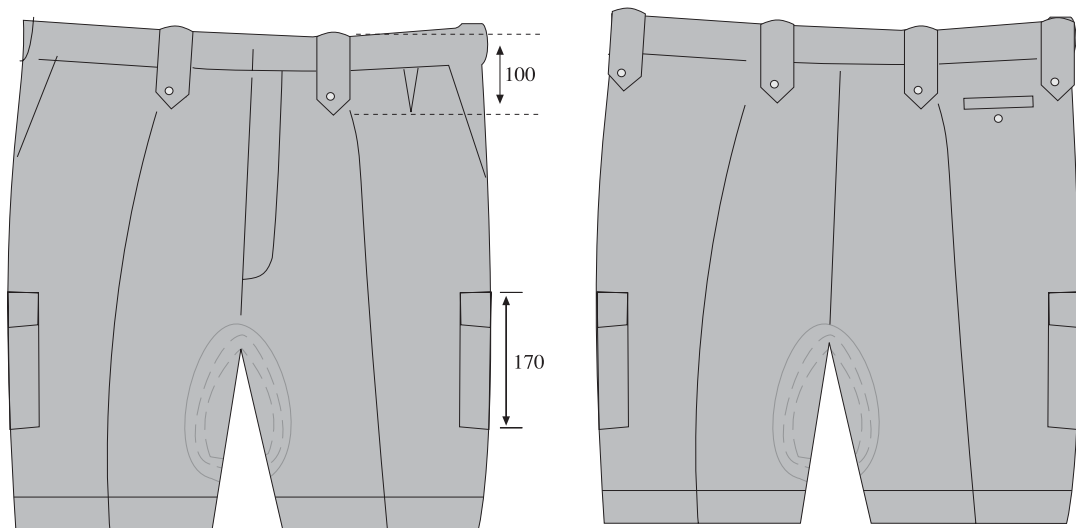

Uniforme de playa, pantalón corto



- Azul 
- Amarillo 
- Franja damero 

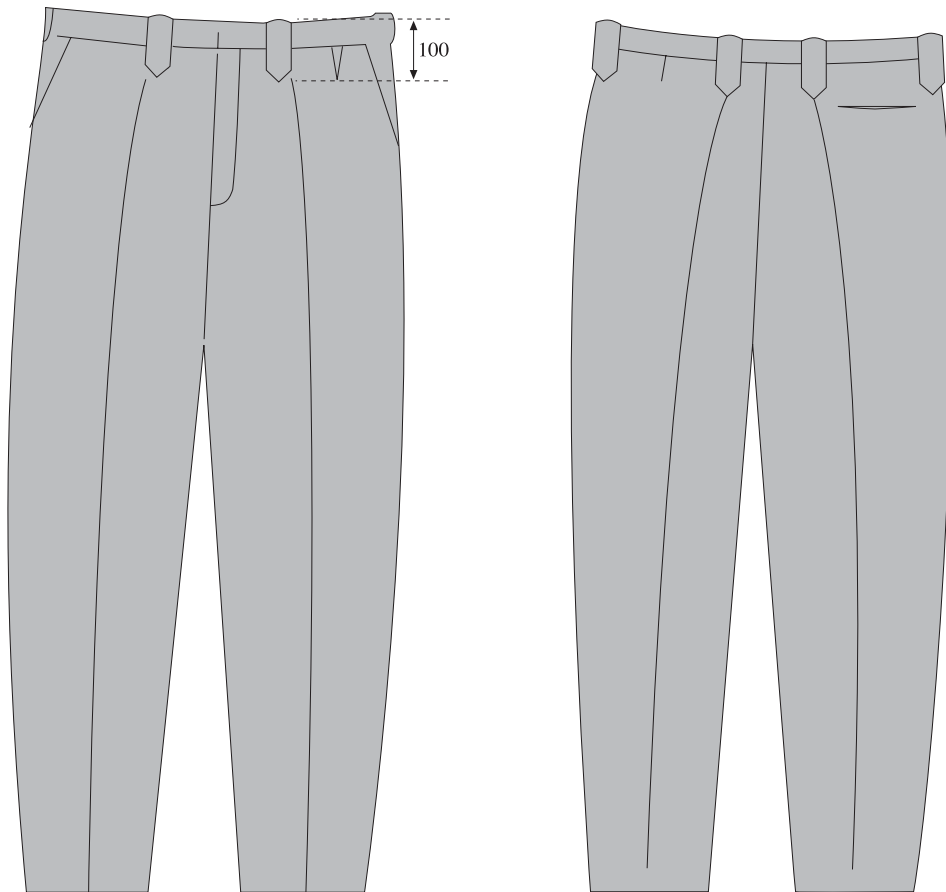

Pantalón de invierno



Azul 
Amarillo 
Franja damero 

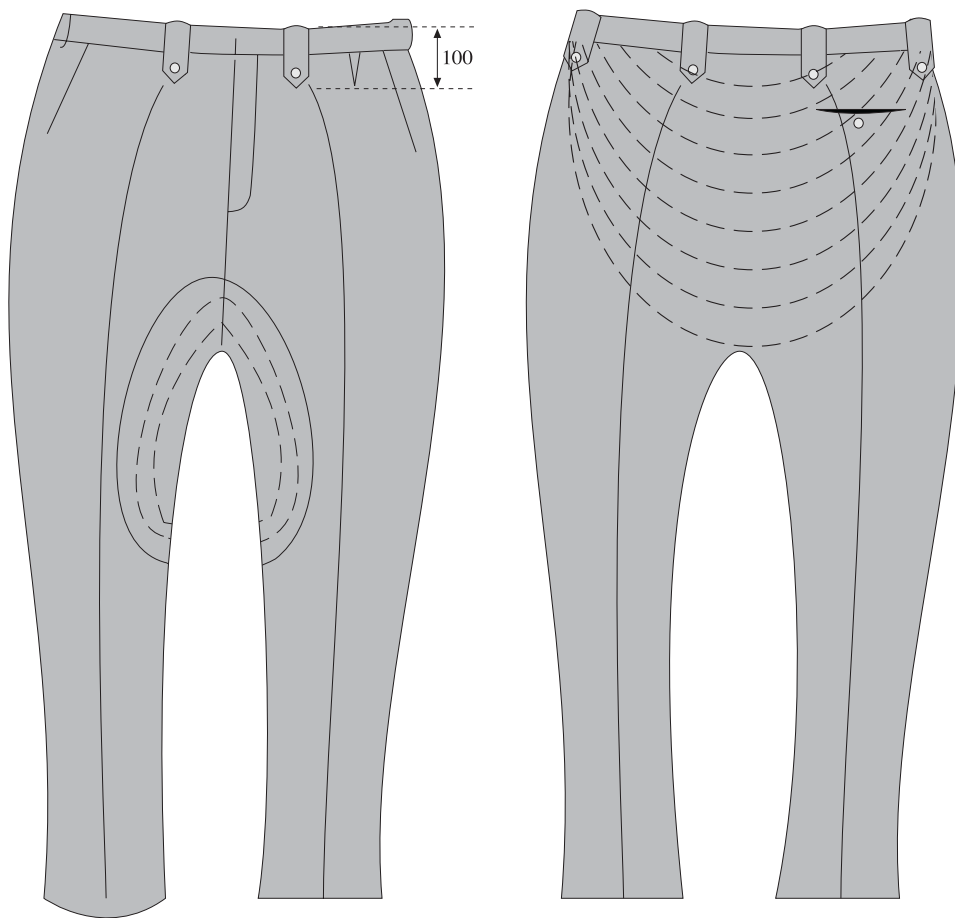

Pantalón de motorista para ciudad



- Azul 
- Amarillo 
- Franja damero 

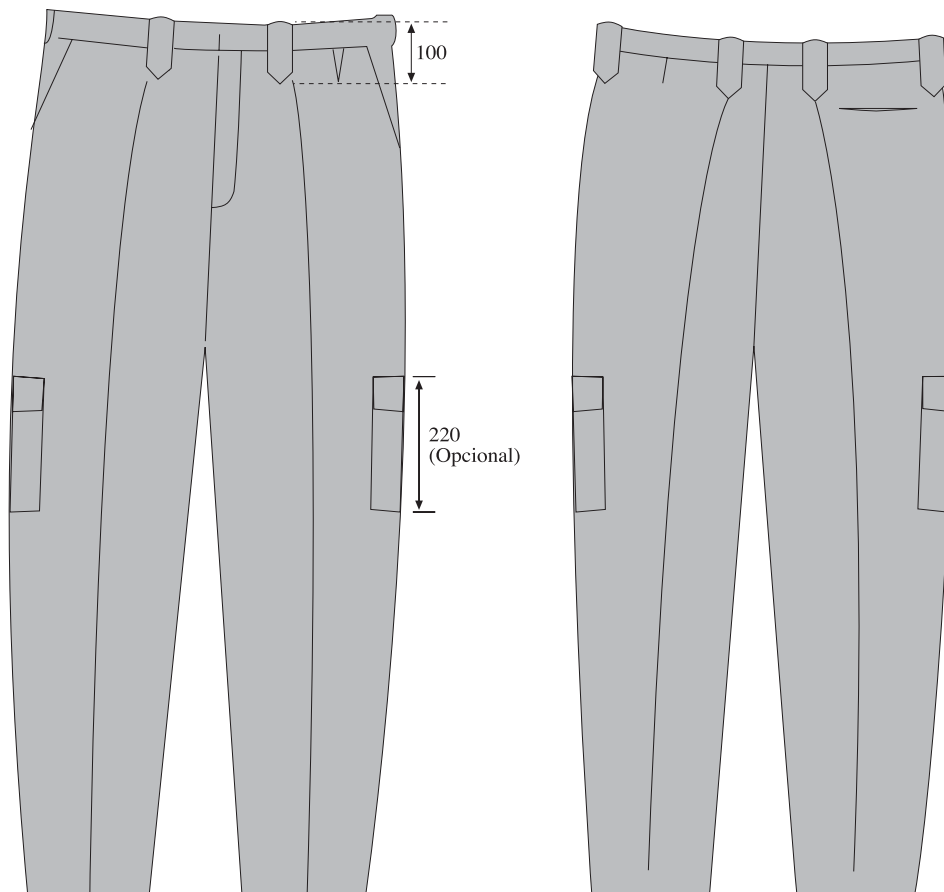

Pantalón de verano



Azul 
Amarillo 
Franja damero 

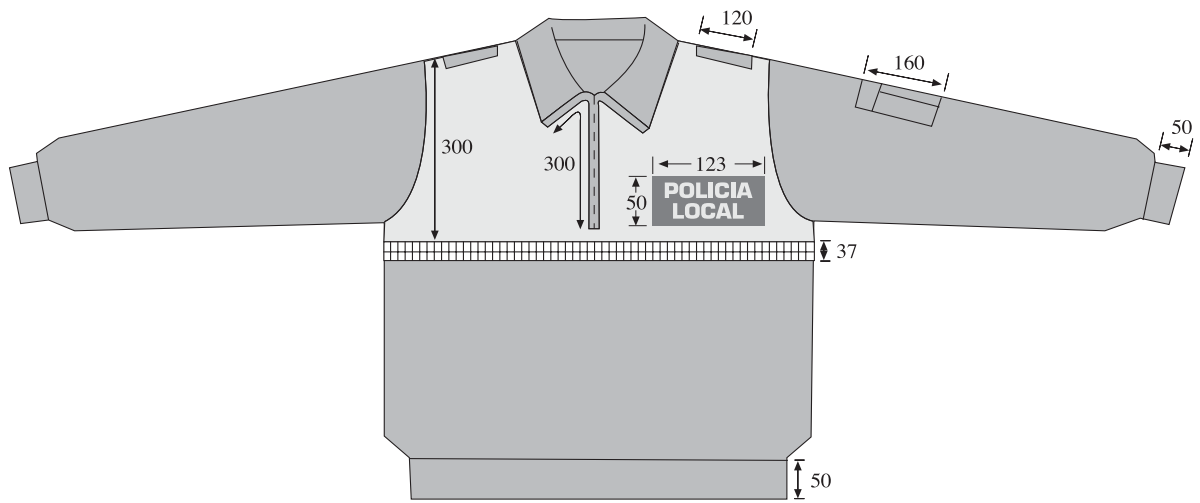

Polar



- Azul 
- Amarillo 
- Franja damero 

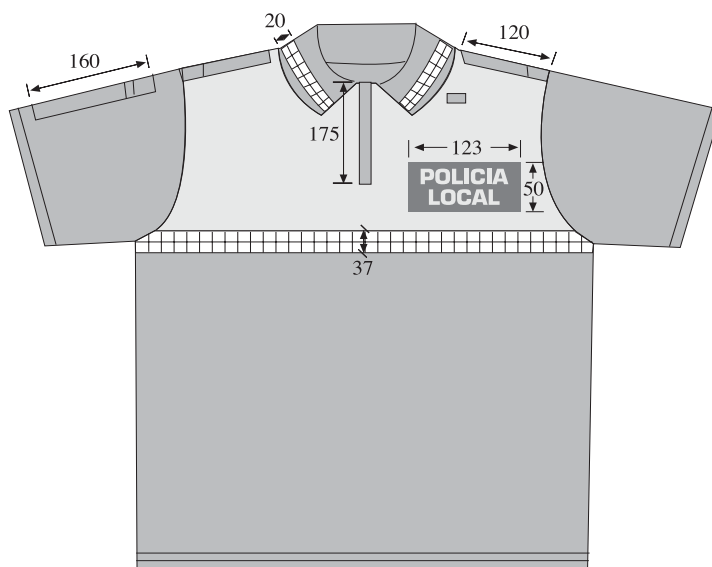

Polo manga corta



- Azul 
- Amarillo 
- Franja damero 

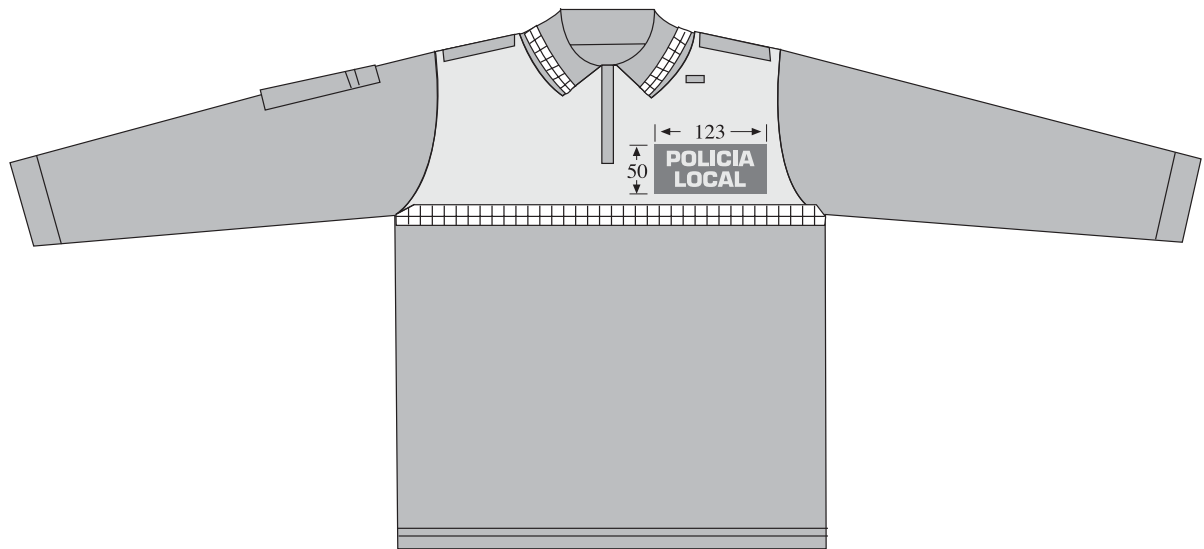

Polo manga larga

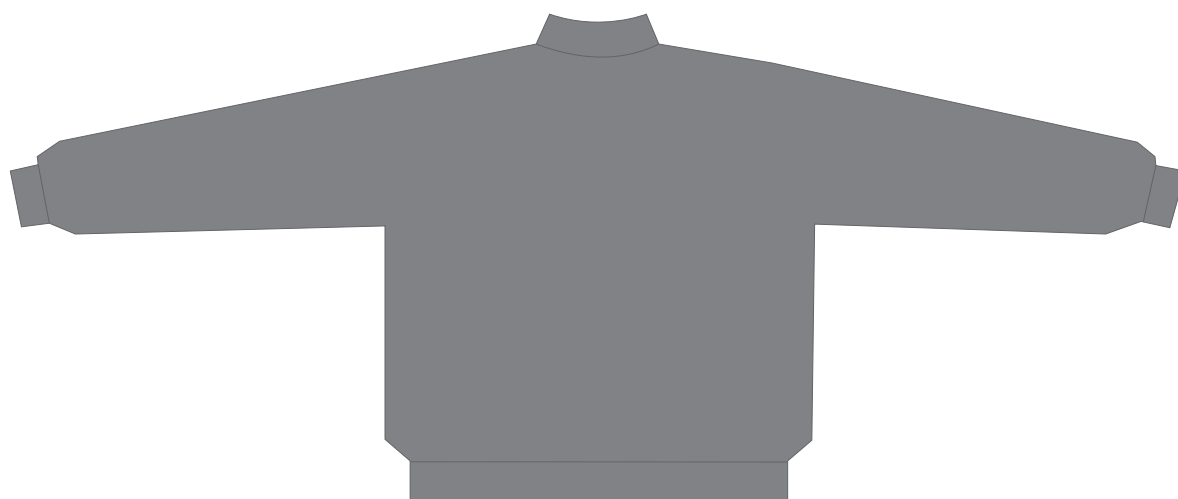
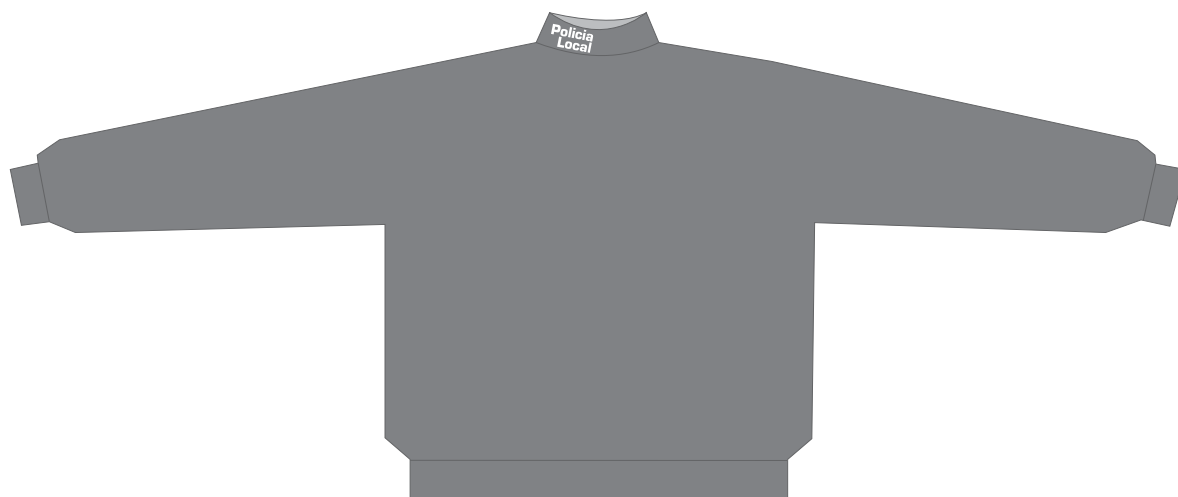

- Azul 
- Amarillo 
- Franja damero 

Sueter fino de cuello de cisne



Azul 
Amarillo 
Franja damero 

Distintivos Escala Básica

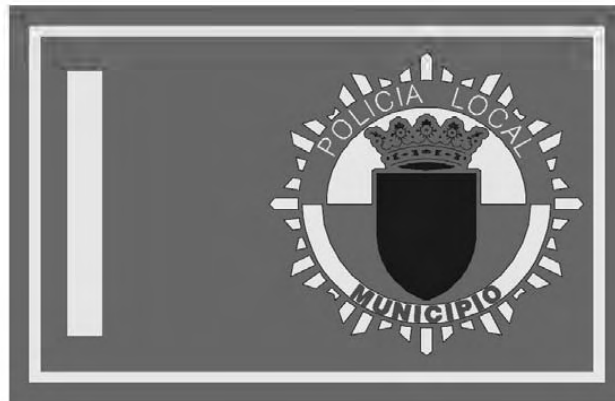

OFICIAL



AGENTE Y AUXILIAR

- Azul ■
- Amarillo □
- Franja damero ▨

Distintivos Escala Superior

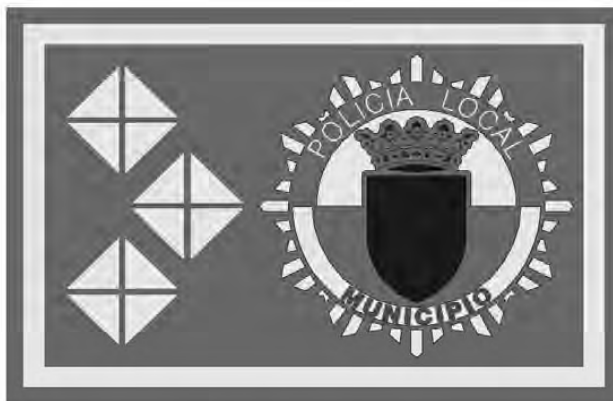

INTENDENTE GENERAL JEFE

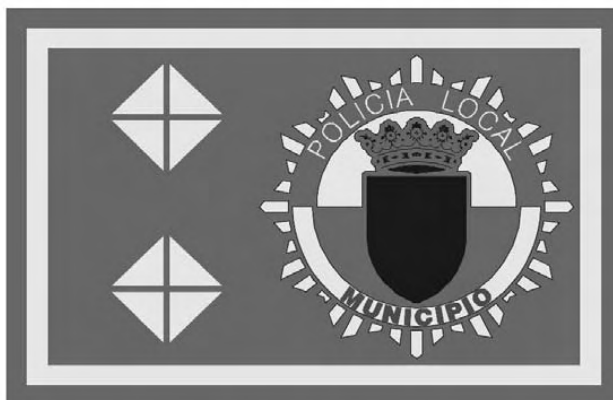

INTENDENTE GENERAL

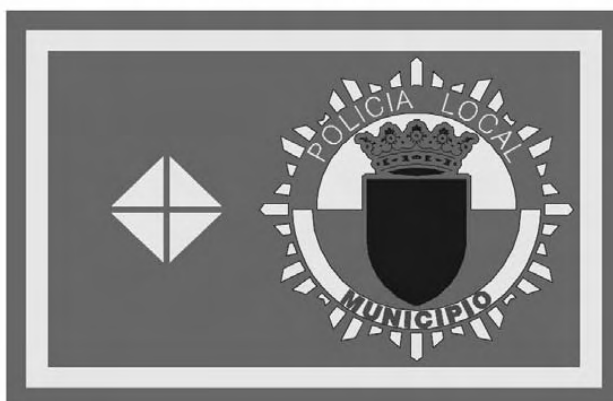

INTENDENTE PRINCIPAL

- Azul ■
- Amarillo □
- Franja damero ▤

Distintivos Escala Técnica

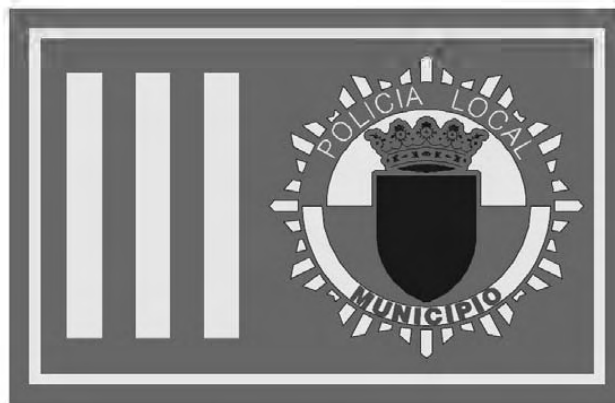

INTENDENTE

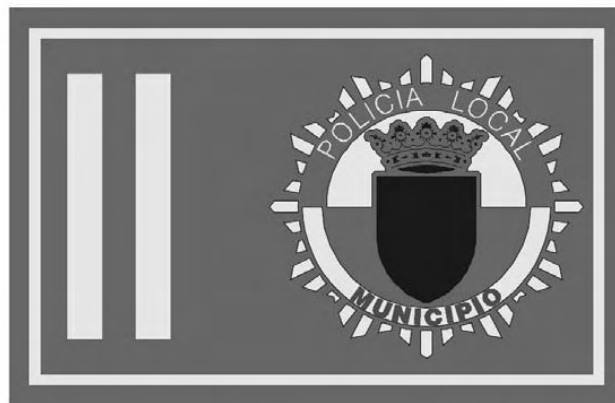

INSPECTOR

- Azul ■
- Amarillo □
- Franja damero ▨

Insignias 1



Policía Local Municipio (Pecho)

Distintivo Jefe de Plantilla

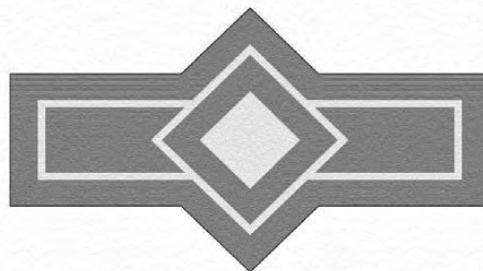

Azul ■
Amarillo □
Franja damero ▨

Insignias 2



Policía Local Escudo Comunidad Valenciana (Brazo izquierdo)

Especialidades: ejemplo GOES (Brazo derecho)



- Azul ■
- Amarillo □
- Franja damero ▨